

BaBylissPRO[®] **Artists**



TONDEUSE DE COUPE PROFESSIONNELLE AVEC
BATTERIES LITHIUM INTERCHANGEABLES

*PROFESSIONAL CLIPPER - SNAP IN/SNAP OUT -
DUAL LITHIUM BATTERY SYSTEM*

SNAPFX

FX895E - T180a

FRANCAIS

Veillez lire attentivement les consignes de sécurité avant toute utilisation de l'appareil.

TONDEUSE DE COUPE PROFESSIONNELLE AVEC BATTERIES LITHIUM INTERCHANGEABLES FX895E

Vibrations < 2,5 m/s²

LpA (dB(A)) < 70

INSTRUCTIONS IMPORTANTES A LIRE ATTENTIVEMENT ET A CONSERVER

SOCLE DE CHARGE

Brancher le socle de charge à une prise de courant. Placer une batterie dans l'une des cavités ou dans chaque cavité du socle de charge. Les contacts de charge des batteries sont conçus pour toucher ceux du socle de charge. Le poids des batteries est suffisant pour assurer le contact. Vérifier que la batterie que vous souhaitez utiliser est complètement chargée avant la première utilisation. Remarque : Il se peut que les batteries et le socle de charge chauffent légèrement pendant la charge ; cela est normal.

CONTRÔLE AUTOMATIQUE DE LA CHARGE

Une batterie : Charge rapide (à 2,4 A)

Deux batteries : Charge normale (à 1,2 A)

Indicateurs de charge LED bleu/rouge

Indicateur bleu clignotant (1 flash toutes les 4 secondes) = en cours de charge

Indicateur bleu allumé = charge complète

Indicateur rouge clignotant (plus de 4 flashes/seconde) = erreur

- 1. Charger les batteries pendant 3 heures en continu avant la première utilisation. Les batteries n'atteindront leur capacité maximale qu'après 3 cycles de charge/décharge.**
2. Brancher le socle de charge à une prise de courant ; l'indicateur de charge bleu clignotera pour indiquer que la charge a commencé. Une fois la charge complète (après environ 3 heures), l'indicateur de charge bleu restera allumé.
3. Il se peut que le socle de charge chauffe légèrement pendant la charge ; cela est normal.
4. Conseil pour prolonger la durée de vie des batteries : afin d'optimiser la durée de vie des batteries rechargeables, il est conseillé de les recharger pendant 3 heures tous les 6 mois.
5. Si l'indicateur de charge rouge se met à clignoter rapidement (plus de 4 fois par seconde), cela signifie que l'appareil est défectueux. Si cela se produit, débrancher le socle de charge de la prise de courant, et contacter le service après-vente de votre distributeur.
6. Pour installer une batterie dans l'appareil ou l'en retirer, voir la section "RETRAIT/INSTALLATION DES BATTERIES" de ce manuel.

7. Retirer les batteries de l'appareil s'il ne va pas être utilisé pendant une période prolongée.

INTERRUPTEUR MARCHÉ/ARRÊT

Pour allumer l'appareil, mettre l'interrupteur sur "I". Pour l'éteindre, mettre l'interrupteur sur "0".

TRÈS IMPORTANT : Il est essentiel de nettoyer et lubrifier les lames régulièrement afin d'assurer le bon fonctionnement de l'appareil. Le non-respect de ces instructions annulera la garantie.

DIRECTIVES D'ENTRETIEN

ENTRETIEN DES LAMES

Lubrifier les lames avant, pendant et après chaque utilisation ; cela assurera une performance de coupe optimale. Tenir la tondeuse à l'envers, loin du corps, et déposer quelques gouttes d'huile lubrifiante sur le devant et le côté de la lame mobile. Essuyer l'excédent à l'aide d'un linge doux et sec.

UTILISATION DES GUIDES DE COUPE

Toujours éteindre l'appareil ("0") avant d'installer un guide de coupe. Faire glisser le guide de coupe par-dessus l'avant des lames et appuyer sur l'arrière du guide pour le fixer (Fig. 2). Pour le retirer, soulever l'arrière du guide et le dégager de la lame.



Fig. 2

REMPACEMENT (RETRAIT) DES LAMES

Étape 1. Débrancher l'appareil et placer le levier de réglage de la hauteur de coupe sur la position indiquée sur l'illustration A.

Étape 2. Dévisser les vis et retirer la lame fixe. Garder les vis dans un endroit sûr.

Étape 3. Enlever la lame mobile et introduire une nouvelle lame sur la tête d'entraînement oscillante, comme indiqué sur l'illustration B.

A. Manette de réglage de la hauteur de coupe



B. Tête d'entraînement oscillante en plastique

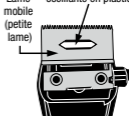

Étape 4. Remettre la lame fixe en place, en serrant légèrement les vis. Aligner et centrer les lames comme indiqué sur l'illustration C, de façon qu'elles soient à une distance de 1 mm à 1,5 mm l'une de l'autre.

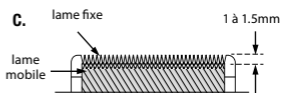

IMPORTANT : La partie supérieure de la lame fixe (grande lame) doit se trouver à au moins 1 mm de la lame mobile (petite lame), et les lames doivent être aussi centrées que possible ; cela évitera de couper les poils trop courts, ou que les lames entrent en contact avec la peau.

Lubrifier les lames avec l'huile lubrifiante incluse avant d'allumer

la tondeuse. Ne pas oublier de resserrer les vis après avoir aligné les lames.

LEVIER DE RÉGLAGE DE HAUTEUR DE COUPE

Votre tondeuse est équipée d'un levier de réglage de la hauteur de coupe située au niveau du pouce et permettant de varier la longueur de la coupe tout en coupant.

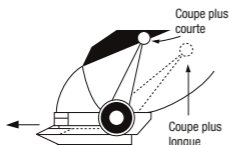

Le levier de réglage de la hauteur de coupe permet de couper les cheveux plus courts ou plus longs sans avoir à utiliser un guide de coupe. Pour obtenir une coupe plus longue, tirer le levier lentement vers le bas. Pour obtenir une coupe plus courte, le pousser vers le haut. Utiliser le levier de réglage de la hauteur de coupe améliore la durée de vie des lames, car chaque position utilise un angle de coupe différent.

Votre tondeuse peut perdre de la vitesse si des cheveux/poils sont coincés dans les lames. Pour nettoyer les lames sans les démonter, allumer la tondeuse et déplacer le levier de réglage de la hauteur de coupe rapidement de haut en bas plusieurs fois ; cela maintiendra les lames en condition optimale, surtout si vous utilisez beaucoup la tondeuse. Après cela, huiler les lames.

COUVERCLE MAGNÉTIQUE AMOVIBLE

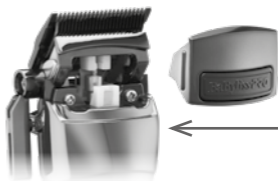

Cet appareil est doté d'un couvercle magnétique amovible, intégré à la partie supérieure du boîtier, qui permet d'accéder facilement aux pièces mobiles essentielles et de les nettoyer.

Pour retirer le couvercle magnétique, placer les doigts sur les ergots latéraux du couvercle et tirer droit vers vous.

Utiliser la petite brosse de nettoyage fournie pour nettoyer les pièces mobiles internes.

Une fois les pièces nettoyées, remettre le couvercle amovible en place. Les aimants assureront un positionnement précis.

RETRAIT/INSTALLATION DES BATTERIES

Cet appareil est équipé de deux batteries rechargeables amovibles et interchangeables, permettant une utilisation prolongée avec un minimum d'interruptions.

Vérifier que l'interrupteur est sur la position "0" avant de retirer ou d'installer la batterie.

Pour retirer la batterie, appuyer sur les deux ergots situés au bas du boîtier et tirer. Placer la batterie sur le socle de charge.

Pour installer une nouvelle batte-

rie, aligner les ergots de la batterie avec les ouvertures dans le boîtier et faire glisser la batterie dans le boîtier, en appuyant fermement jusqu'à ce qu'elle se bloque



INDICATEURS DE NIVEAU DE CHARGE

Indicateur rouge clignotant = batterie très faible

Indicateur bleu clignotant = batterie faible

Indicateur bleu allumé = appareil allumé et charge complète

Indicateur rouge clignotant (plus de 4 flashes/seconde) = erreur

ATTENTION – Vérifier que les ergots de la batterie sont alignés avec les ouvertures dans le boîtier avant de pousser la batterie. Ne pas forcer si vous sentez une résistance quelconque.

MISE AU REBUT DES BATTERIES LITHIUM-ION

- Retirer la batterie de l'appareil avant de la recycler.
- Les batteries doivent être recyclées en vigueur avec les normes de recyclage des batteries lithium-ion.

Cet appareil inclut deux batteries lithium-ion. Pour protéger l'environnement, ces batteries doivent être retirées et mises au rebut de manière appropriée en fin de vie. Suivre ces instructions pour retirer une batterie pour sa mise au rebut ou son recyclage :

1. Les batteries de cet appareil font partie intégrale du boîtier en plastique.

2. Pour retirer la batterie, appuyer sur les deux ergots situés au bas du boîtier et tirer.
3. Il n'est pas nécessaire de démonter la batterie.
4. Apporter la batterie à un centre de recyclage de batteries autorisé.

BATTERIES RECHARGEABLES

1. Cet appareil requiert une batterie lithium-ion.
2. Conserver les batteries dans un endroit frais et sec, car elles sont sensibles aux températures élevées.
3. Ne jamais jeter les batteries au feu.
4. Toujours éteindre l'appareil après usage.
5. Garder les batteries hors de portée des enfants, surtout celles qui sont assez petites pour être ingérées
6. En cas d'ingestion d'une batterie, consulter immédiatement un médecin.
7. Ne jamais ouvrir, écraser, percer ou démonter les batteries.
8. Mettre les batteries au rebut conformément aux réglementations régionales et locales.
9. Ne pas jeter les batteries rechargeables avec les déchets ménagers.

MISE AU REBUT DES BATTERIES

Les batteries lithium-ion contiennent des matériaux qui doivent être recyclés selon les normes en vigueur. Ne pas jeter les batteries ou l'appareil avec les ordures ménagères.

IMPORTANT

Afin d'éviter les risques de blessure au visage, ne pas utiliser l'appareil si le guide est endommagé. Toujours connecter le cordon électrique à l'appareil avant de le brancher dans la prise de courant. Pour déconnecter, mettre tous les contrôles sur la position "éteint" ("0") puis débrancher le cordon de la prise de courant.

Tenir le cordon éloigné des surfaces chaudes.

Vérifier que l'interrupteur est sur la position "0" lorsque vous n'utilisez pas l'appareil.

Brancher le socle de charge à une prise de courant pour recharger les batteries. Retirer les batteries du socle de charge avant de le débrancher.

L'utilisation d'un socle de charge non vendu par BaBylissPRO peut présenter un risque d'incendie, de choc électrique ou de blessure.

Ne pas démonter le socle de charge. Un remontage incorrect peut présenter un risque de choc électrique ou d'incendie. Si une réparation est nécessaire, le retourner à un centre de service après-vente agréé par BaBylissPRO.

Les batteries de cet appareil sont conçues pour offrir une durée de vie maximale et sans problèmes. Cependant, comme toutes les batteries, elles finiront par s'user. Ne pas essayer de les remplacer. Contacter un centre de service après-vente agréé par BaBylissPRO pour tout remplacement.

Les batteries peuvent nuire à l'environnement si elles sont éliminées de manière inadéquate. Contacter votre administration locale pour vous renseigner sur les pratiques

d'élimination/de recyclage des batteries dans votre région.

AVERTISSEMENT : Ne jamais toucher les deux bornes de charge de l'appareil avec des objets métalliques et/ou des parties du corps ; cela pourrait provoquer un court-circuit. Le tenir hors de portée des enfants. Le non-respect de ces avertissements peut présenter un risque d'incendie ou de blessure grave.

Cet appareil est destiné uniquement à la coupe des poils/cheveux.

Cet appareil est réservé à l'usage professionnel.

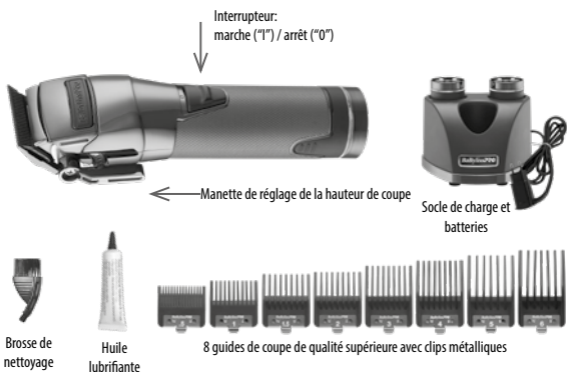

CARACTÉRISTIQUES

- Moteur digital à couple élevé 6800 tr/min
- Deux batteries au lithium interchangeables
- Socle de charge double
- Couvercle magnétique amovible
- Indicateur LED (anneau lumineux) de niveau de charge
- Boîtier entièrement métallique / Poignée cylindrique texturée
- Lame pour dégradés (type "fade") avec revêtement DLC (carbone-diamant) noir ; réglable à zéro
- Levier de réglage de la hauteur de coupe sur 5 positions verrouillables
- Anneau de suspension à cran d'arrêt
- 8 guides de coupe de qualité supérieure avec clips en métal

ENGLISH

Please carefully read the safety instructions before using the appliance.

PROFESSIONAL CLIPPER - SNAP IN/SNAP OUT – DUAL LITHIUM BATTERY SYSTEM FX895E

Vibrations	< 2,5 m/s ²
------------	------------------------

LpA (dB(A))	< 70
-------------	------

OPERATING INSTRUCTIONS READ CAREFULLY AND SAVE THESE INSTRUCTIONS

CHARGING STAND

To charge battery, plug charging stand into an electrical outlet. Place a battery into either pocket on the charging stand (or put a battery in each pocket). The battery has electrical contacts that touch electrical contacts in the charging stand. The weight of the battery unit will provide sufficient contact. Before using your clipper for the first time, make sure the battery has been fully charged. Note that it is normal for the battery and charging stand to feel warm to the touch when charging.

AUTOMATIC CHARGING MANAGEMENT

One Battery – 2.4A fast charging

Two Batteries – 1.2A normal charging

Blue/red LED charging indicators

Charging – blue flashing light (1 flash/4 seconds)

Fully charged – blue light

Error – red flashing light (more than 4 flashes/second)

- 1. Before using the clipper for the first time, charge battery continuously for 3 hours. Maximum battery capacity will only be reached after 3 charging and discharging cycles.**
2. Plug the charging stand into any electrical outlet. The charging indicator will light up blue and start flashing to indicate that the charging has begun. Charging is complete after 3 hours — the light will go from flashing blue to a solid blue to indicate charging is complete.
3. The charging stand may become warm while charging. This is normal.
4. Preserving the batteries: in order to maintain the optimum capacity of the rechargeable batteries, the batteries should be recharged for 3 hours approximately every 6 months.
5. If the charging light starts to flash red rapidly (more than 4 flashes per second), the appliance is faulty. If this happens, stop charging by removing plug from the outlet and contact an authorized Service Center.
6. To install or remove battery from clipper, see Battery Removal and Installation in this manual.
7. If the appliance is to be stored unused for a long period, the batteries should be removed.

ON/OFF SWITCH

To operate clipper, simply slide switch to ON (marked "I"). To stop operation, set to the OFF (marked "0") position.

VERY IMPORTANT: Blades must be cleaned and oiled on a regular basis for proper functioning. Failure to regularly clean and oil the blades will void the warranty.

CLIPPER MAINTENANCE INSTRUCTIONS

MAINTENANCE OF THE BLADES

Always apply oil to the blades before and after use. This will ensure maximum cutting performance and proper maintenance. Hold the clipper away from your body in a downward position and apply a drop of BaBylissPRO lubricating oil on the front and sides of the cutter blade. Wipe off excess oil with a soft, dry cloth.

HOW TO USE COMB ATTACHMENTS

To use the comb attachments, turn the clipper to "0" position. Slide the comb attachment onto the top of the clipper blades and then pull down and over the back of the blade. To remove, pull up on the back of the comb attachment and then pull away from the blade.



Fig. 2

REPLACING (REMOVING) BLADE SET

Step 1. Unplug the unit and adjust the taper as shown on illustration A.

Step 2. Remove the screws and fixed blade. Save the screws.

Step 3. Lift off the small moving blade and place new blade on the plastic oscillator (see illustration B).

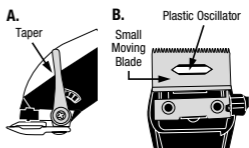

Step 4. Replace the fixed blade using the screws and lightly tighten them. Adjust the teeth to a gap of 1 mm to 1.5 mm with the small moving blade as centered and as parallel as possible to the fixed blade's teeth (see illustration C).

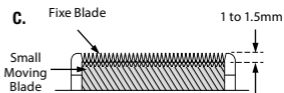

IMPORTANT NOTE:

The top edge of the fixed blade must be a minimum of 1 mm higher than the top edge of the moving blade and as centered as possible. This is important so that the moving blade does not come in contact with the skin.

Be sure to add a few drops of BaBylissPRO lubricating oil to the blades before running. Don't for-

get to tighten the screws after the blades have been aligned.

ADJUSTABLE TAPER LEVER

The taper lever is positioned at your thumb. You can hold the clipper in your hand and adjust the lever at the same time – while you are clipping.

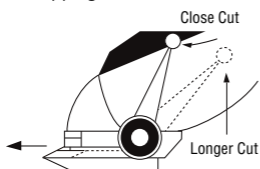

The taper lever adjusts the closeness of the cut from a close cut with the taper lever in the up position to a longer length cut with the taper lever in the down position. To increase cutting length, slowly push the lever down. To cut closer, push the lever up. As different cutting edges are used in each setting, using the taper lever lengthens the life of the clipper blades.

HAIR POCKET DOOR

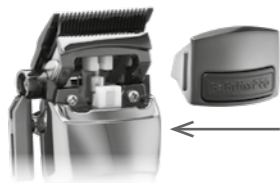

The top housing of the FX895E clipper has a removable, magnetic door integrated into the top housing, allowing for easy access to and

cleaning of critical moving parts. To remove the magnetic door, place fingers on the side tabs and pull straight away from the unit. To clean internal moving parts, use the included small cleaning brush to clear out hair from the housing after the magnetic door has been removed.

Once finished with cleaning the moving parts of the clipper unit, carefully place the magnetic door back in its proper position. The magnets should pull the door back into place.

Too much hair can slow down the hair clipper. Keep the clipper on to remove hair. Then push the taper lever back and forth quickly several times. If you do this every time, especially after frequent hair cutting, the clipper blades should remain free of cut hair. Oil the blades after the above procedures.

BATTERY REMOVAL AND INSTALLATION

The FX895E clipper features removable and rechargeable batteries, so you can cut and style for extended amounts of time with minimal interruption.

Make sure the clipper switch is in the OFF "0" position before removing or installing battery.

To remove the battery, press on the two tabs toward the bottom of the unit and pull the battery out of the bottom of the unit. Then place into charging stand.

To install a new battery, line up the tabs of the charged battery with the slots on the sides of the unit and slide up into the housing, pressing firmly until battery clicks into place.



BATTERY INDICATORS

Critically low battery – Red flashing light

Low Battery – blue flashing light

Unit on and battery fully charged – blue light

Error – red flashing light (more than 4 flashes/second)

WARNING – Make sure battery tabs and slots on the sides of the unit are lined up before pushing battery all the way in. Do not force battery in if any resistance is felt.

DISPOSAL OF LITHIUM-ION BATTERIES

• **Battery must be removed from the appliance before it is recycled.**

• **The batteries must be recycled in accordance with the recycling standards for lithium-ion batteries.**

This clipper comes with two lithium-ion batteries. To protect the environment, these batteries should be removed and properly disposed of at the end of their useful lives. To remove the battery block for disposal or recovery, follow these instructions:

1. The batteries for this clipper set are protected in a plastic housing.
2. Press on tabs and pull battery housing out of clipper.
3. No further disassembly of the battery unit is required.
4. Take to an authorized battery recycling center and recycle entire battery unit.

RECHARGEABLE BATTERIES

1. This clipper requires one lithium-ion battery.
2. Since batteries are sensitive to high temperatures, when storing them, keep in a cool, dry place.
3. Never put batteries into a fire.
4. Unplug and switch off devices after use.
5. Keep batteries away from children, especially the batteries that are small enough to ingest.
6. If a battery is ingested, seek immediate medical help.
7. Never open, crush, puncture or disassemble batteries.
8. Dispose of batteries according to any state and local regulations.
9. Do not dispose of rechargeable batteries as solid waste.

BATTERY DISPOSAL

Lithium-ion batteries contain various materials that must be recycled and disposed of properly. Do not dispose of in the municipal waste system.

IMPORTANT

Do not use this appliance with a damaged or broken comb, as it has the potential to result in facial injury.

Always attach plug to appliance first, then to outlet. To disconnect, turn all controls to off position (e.g. "0") then remove plug from outlet. Keep the appliance cord away from heated surfaces.

Make sure the switch is in the OFF "0" position when the clipper is not operating.

Plug charging stand into outlet to charge batteries. To disconnect, first remove batteries from charging stand, then unplug from outlet.

Use of a charging stand not sold by BaBylissPRO may result in risk of fire, electric shock, or injury to person.

Do not disassemble charging stand. Incorrect reassembly may result in a risk of electric shock or fire. When repair is required, send or take it to a BaBylissPRO Authorized Service Center.

The batteries for this clipper are designed to provide maximum trouble-free life. However, like all batteries, they will eventually wear out. Do not attempt to replace the batteries. When replacement is required, contact a BaBylissPRO Authorized Service Center.

Batteries can be harmful to the environment if disposed of improperly. Many communities offer recycling or battery collection. Contact your local government about disposal practices in your area.

WARNING: Never touch both terminals on clipper with metal objects and/or body parts, as short

circuit may result. Keep away from children. Failure to comply with these warnings could result in fire or serious injury.

This clipper is intended for trimming purposes only.

This product is for commercial use.

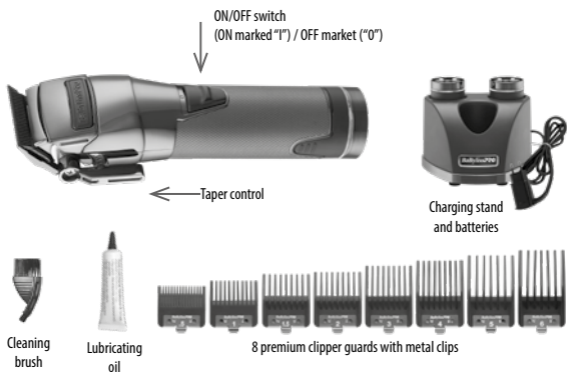

PRODUCT FEATURES

- High-Torque, 6800 RPM, digital motor
- Two Lithium interchangeable batteries
- Dual battery charging stand
- Magnetic, removable hair pocket door
- LED ring light battery indicator
- All-metal housing / Knurled barbell grip
- Black DLC fade blade – zero gap adjustable
- 5-Detent locking taper control
- Detent hanging hook
- 8 premium clipper guards with metal clips

DEUTSCH

Bitte aufmerksam die Sicherheitshinweise lesen, bevor Sie das Gerät zum ersten Mal verwenden.

PROFESSIONELLER HAARSCHNEIDER MIT AUSTAUSCHBAREN LI- THIUM-AKKUS FX895E

Vibrationen	< 2,5 m/s ²
-------------	------------------------

LpA (dB(A))	< 70
-------------	------

WICHTIGE HINWEISE BITTE AUFMERKSAM LESEN UND AUFBEWAHREN

LADESTATION

Die Ladestation an eine Steckdose anschließen. Einen Akku in eine der Vertiefungen oder in jede der Vertiefungen der Ladestation stellen. Die Ladekontakte der Akkus sind so konzipiert, dass sie die Kontakte der Ladestation berühren. Das Gewicht der Batterien reicht aus, um den Kontakt zu gewährleisten. Vergewissern Sie sich vor der ersten Inbetriebnahme, dass der Akku, den Sie verwenden möchten, vollständig aufgeladen ist. Anmerkung: Möglicherweise werden die Akkus und die Ladestation während des Ladevorgangs warm; das ist normal.

AUTOMATISCHES LADEMANAGEMENT

Ein Akku: Schnellladung (mit 2,4 A)
2 Akkus: Normales Laden (mit 1,2 A)

Ladeanzeigen LED blau/rot

Blinkende blaue Anzeige (1 Aufblinker alle 4 Sekunden) = wird aufgeladen

Blaue Anzeige leuchtet konstant = vollständig geladen

Blinkende rote Anzeige (mehr als 4mal Blinken/Sekunde) = Fehler

- 1. Die Akkus vor dem ersten Gebrauch 3 Stunden ununterbrochen aufladen. Die Akkus erreichen ihre volle Leistung erst nach 3 Lade-Entladezyklen.**
2. Die Ladestation an den Netzstrom anschließen; die blaue Ladeanzeige blinkt und zeigt damit an, dass der Ladevorgang begonnen hat. Nach dem vollständigen Aufladen (nach etwa 3 Stunden) leuchtet die blaue Ladeanzeige kontinuierlich.
3. Möglicherweise wird die Ladestation während des Ladevorgangs warm; das ist normal.
4. Tipp, um die Lebensdauer der Akkus zu verlängern: Um die Lebensdauer der austauschbaren Akkus zu optimieren sollten sie alle 6 Monate 3 Stunden lang aufgeladen werden.
5. Wenn die rote Ladeanzeige schnell blinkt (mehr als vier Mal pro Sekunde), ist das Gerät defekt. Ziehen Sie in diesem Fall den Stecker der Ladestation aus der Steckdose und wenden Sie sich an Ihren Fachhändler.
6. Weitere Informationen zum Einsetzen/Entnehmen der Akkus sind im Abschnitt „ENTNEHMEN/EINSETZEN DER AKKUS“ in dieser Handleitung zu finden.
7. Die Akkus aus dem Gerät entfernen, wenn es über einen länge-

ren Zeitraum nicht benutzt wird.

BETRIEBSSCHALTER

Zum Einschalten des Geräts den Schalter auf "I" stellen. Zum Ausschalten den Schalter auf "0" stellen.

SEHR WICHTIG: Die Klingen müssen regelmäßig gereinigt und geölt werden, damit das Gerät einwandfrei funktionieren kann. Geschieht dies nicht, erlischt die Garantie.

HINWEISE ZUR PFLEGE

PFLEGE DER KLINGEN:

Vor, während und nach der Verwendung immer Öl auf die Klingen geben. Hierdurch werden optimale Schnittleistungen gewährleistet. Den Haarschneider von Ihrem Körper weg nach unten halten und je einen Tropfen Schmieröl vorne und seitlich auf die bewegliche Klinge geben. Überschüssiges Öl mit einem weichen, trockenen Tuch abwischen.

GEBRAUCH DER KAMMAUFSÄTZE

Den Gerät vor dem Einsetzen eines Kammaufsatzes immer ausschalten ("0"). Den Kammaufsatz über die Vorderseite der Klingen schieben und auf die Rückseite des Aufsatzes drücken, um sie zu befestigen (Abb. 2). Zum Entfernen an der Rückseite des Kammaufsatzes anheben und von der Klinge lösen.



Abb. 2

AUSWECHSELN (ENTFERNEN) DER KLINGEN

Schritt 1: Den Netzstecker ziehen und den Einstellhebel für die Schnitthöhe auf die Position stellen, die in Abbildung A angezeigt ist.

Schritt 2: Die Schraube lösen und die feste Klinge abnehmen. Die Schrauben sicher verwahren.

Schritt 3: Die bewegliche Klinge entfernen und eine neue Klinge auf dem oszillierenden Antriebskopf einsetzen, so wie in Abbildung B dargestellt.

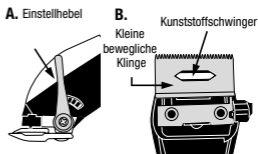

Schritt 4: Die feste Klinge durch leichtes Anziehen der Schraube wieder befestigen. Die Klingen wie in Abbildung C gezeigt ausrichten und so zentrieren, dass sie einen Abstand von 1 mm bis 1,5 mm zueinander haben.

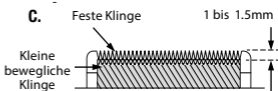

WICHTIG: Die Oberseite der feststehenden Klinge (große Klinge) sollte mindestens 1 mm von der beweglichen Klinge (kleine Klinge) entfernt sein und die Klingen sollten so mittig wie möglich stehen, damit die Haare nicht zu kurz geschnitten werden oder die Klingen

die Haut berühren.

Die Klingen vor dem Einschalten des Geräts mit dem beiliegenden Öl schmieren. Vergessen Sie nicht, die Schrauben wieder festzuziehen, nachdem die Klingen ausgerichtet sind.

EINSTELLHEBEL FÜR SCHNITTHÖHE

Ihr Haarschneider verfügt über einen Einstellhebel für die Schnitthöhe, der sich auf Daumenhöhe befindet und es ermöglicht, während des Schneidens die Schnitthöhe zu verändern.

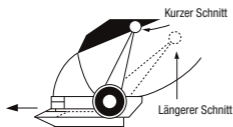

Mit dem Hebel zur Einstellung der Schnitthöhe können Sie das Haar kürzer oder länger schneiden, ohne einen Kammaufsatz verwenden zu müssen. Für einen längeren Schnitt den langsam nach unten ziehen. Für einen kürzeren Schnitt nach oben drücken. Durch die Verwendung des Einstellhebels für die Schnitthöhe wird die Lebensdauer der Klingen verlängert, da in jeder Position ein anderer Schnittwinkel zum Einsatz kommt.

Ihr Haarschneider kann an Geschwindigkeit verlieren, wenn sich Haare in den Klingen verfangen. Bei eingeschaltetem Gerät den Hebel für die Schnitthöhe mehrmals schnell von oben nach unten, um die Klingen zu reinigen, ohne sie aus dem Gerät zu entfer-

nen; dadurch bleiben die Klingen in optimalem Zustand, besonders wenn Sie Ihren Haarschneider häufig verwenden. Danach die Klingen ölen.

ABNEHMBARER MAGNETDECKEL



Dieses Gerät verfügt über eine abnehmbare magnetische Abdeckung, die in die Oberseite des Gerätekörpers integriert ist und einen leichten Zugang zu den wichtigsten beweglichen Teilen ermöglicht, um sie zu reinigen.

Um die magnetische Abdeckung zu entfernen, legen Sie Ihre Finger auf die seitlichen Befestigungsklemmen der Abdeckung und ziehen Sie sie gerade zu sich heran. Die beiliegende kleine Reinigungsbürste benutzen, um die beweglichen Innenteile zu reinigen. Die Abdeckung wieder befestigen, sobald alle Teile gereinigt sind. Sie wird durch Magnete genau an der richtigen Stelle festgehalten.

ENTFERNEN/EINSETZEN DER AKKUS

Dieses Gerät ist mit zwei abnehmbaren und austauschbaren wiederaufladbaren Akkus ausgestattet, die eine längere Nutzung mit minimalen Unterbrechungen

ermöglichen.

Vergewissern Sie sich, dass der Schalter auf „0“ steht, bevor Sie den Akku herausnehmen oder einsetzen.

Auf die beiden Befestigungsklemmen an der Unterseite des Gerätekörpers drücken und ziehen, um den Akku zu entnehmen. Den Akku in die Ladestation setzen. Um einen neuen Akku einzusetzen, die Befestigungsklemmen des Akkus an den Öffnungen im Gehäuse ausrichten, den Akku in den Gerätekörper schieben und fest andrücken, bis er einrastet



LADESTANDSANZEIGEN

Blinkende rote Anzeige = sehr geringe Ladung

Blinkende blaue Anzeige = geringe Ladung

Blaue Anzeige leuchtet konstant = Gerät eingeschaltet und Akku vollständig geladen

Blinkende rote Anzeige (mehr als 4mal Blinken/Sekunde) = Fehler

ACHTUNG - Vergewissern Sie sich, dass die Befestigungsklemmen am Akku auf die Öffnungen im Gerätekörper ausgerichtet sind, bevor Sie den Akku andrücken.. Nicht forcieren, wenn Sie irgendeinen Widerstand spüren.

ENTSORGUNG VON LITHIUM-IONEN-AKKUS

- **Den Akku aus dem Gerät entfernen, bevor er wiederverwertet wird.**
- **Die Akkus müssen gemäß den jeweils gültigen Bestimmungen**

gen für das Recycling von Lithium-Ionen-Akkus wiederverwertet werden.

Dieses Gerät wird mit zwei Lithium-Ionen-Akkus geliefert. Zum Schutz der Umwelt müssen diese Akkus am Ende der Lebensdauer des Geräts entnommen und korrekt entsorgt werden. Befolgen Sie die folgenden Anweisungen, um einen Akku zur Entsorgung oder zum Recycling zu entnehmen:

1. Die Akkus dieses Geräts sind fester Bestandteil des Kunststoffgehäuses.
2. Auf die beiden Befestigungsklemmen an der Unterseite des Gerätekörpers drücken und ziehen, um den Akku zu entnehmen.
3. Der Akku braucht nicht demontiert zu werden.
4. Den Akku in einem autorisierten Akku-Recyclingzentrum abgeben.

AKKUS

1. Dieses Gerät erfordert ein Lithium-Ionen-Akku.
2. Bewahren Sie Akkus an einem kühlen und trockenen Ort auf, da sie empfindlich auf hohe Temperaturen reagieren.
3. Werfen Sie Akkus niemals ins Feuer.
4. Das Gerät nach dem Gebrauch immer ausschalten.
5. Bewahren Sie die Akkus außerhalb der Reichweite von Kindern auf, insbesondere solche, die klein genug sind, um verschluckt zu werden
6. Bei Verschlucken kein Erbrechen herbeiführen und sofort einen Arzt konsultieren.
7. Die Akkus niemals öffnen, zer-

drücken, durchstechen oder zerlegen.

8. Die Akkus gemäß den regionalen und lokalen Bestimmungen entsorgen.
9. Werfen Sie Ihre Geräte nicht in den Hausmüll.

DIE AKKUS ENTSORGEN

Lithium-Ionen-Akkus enthalten Materialien, die gemäß den geltenden Vorschriften recycelt werden müssen. Die Akkus oder das Gerät nicht in den Hausmüll werfen.

WICHTIG

Der Haarschneider darf nicht verwendet werden, wenn der Kammaufsatz beschädigt ist, um Verletzungen im Gesicht zu vermeiden.

Das Stromkabel immer zuerst mit dem Gerät verbinden und danach den Netzstecker in die Steckdose stecken. Um die Verbindung zu trennen, alle Regler auf „Aus“ („0“) stellen und dann den Netzstecker aus der Steckdose ziehen.

Das Netzkabel von heißen Oberflächen fernhalten.

Vergewissern Sie sich, dass der Schalter auf „0“ steht, wenn das Gerät nicht verwendet wird.

Die Ladestation an eine Steckdose anschließen, um die Akkus aufzuladen. Die Akkus aus der Ladestation, bevor Sie den Netzstecker ziehen.

Bei Verwendung einer Ladestation, die nicht von BaBylissPRO verkauft wird, besteht Brandgefahr, die Gefahr eines Stromschlags und Verletzungsgefahr.

Die Ladestation nicht demontieren. Bei unsachgemäßem Zusam-

menbau besteht die Gefahr eines Stromschlags oder eines Brandes. Wenn eine Reparatur erforderlich ist, an ein von BaBylissPRO autorisiertes Kundendienstzentrum zu rücksenden.

Die Akkus in diesem Gerät sind so konzipiert, dass sie eine möglichst lange und störungsfreie Lebensdauer bieten. Wie alle Batterien werden sie sich jedoch irgendwann abnutzen. Versuchen Sie nicht, sie durch andere Modelle zu ersetzen. Wenden Sie sich für den Austausch an ein von BaBylissPRO autorisiertes Kundendienstzentrum.

Akkus können die Umwelt schädigen, wenn sie unsachgemäß entsorgt werden. Wenden Sie sich an Ihre örtliche Behörde, um sich über die Entsorgungs-/Recyclingpraktiken für Akkus in Ihrer Region zu informieren.

VORSICHT: Niemals die beiden Ladeanschlüsse des Geräts mit Metallgegenständen und/oder Körperteilen berühren; dies könnte einen Kurzschluss verursachen. Außerhalb der Reichweite von Kindern aufbewahren. Bei Nichtbeachtung dieser Warnhinweise besteht Brandgefahr oder die Gefahr schwerer Verletzungen.

Dieses Gerät ist ausschließlich zum Schneiden von Haaren bestimmt.

Dieses Gerät ist ausschließlich für den professionellen Gebrauch bestimmt.

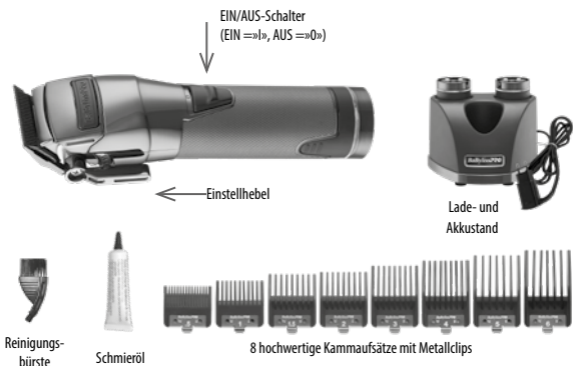

EIGENSCHAFTEN

- Digitalmotor mit hoher Drehzahl
6800 U/min
- Zwei austauschbare Lithium-
Akkus
- Doppel-Ladestation
- ABNEHMBARER MAGNETISCHER
DECKEL
- LED-Anzeige (Leuchtring) für den
Ladestand
- Vollmetallgehäuse / Strukturierter
Zylindergriff
- Klinge für Fade-Schnitte mit
schwarzer DLC-Beschichtung
(Carbon-Diamant); auf Zero-Gap
einstellbar
- 5-stufiger Ein- und Feststellhebel
für die Schnitthöhe
- Hängeöse mit Raste
- 8 hochwertige Kammaufsätze mit
Metallclips

NEDERLANDS

Lees vóór gebruik van het apparaat de veiligheidsinstructies goed door.

PROFESSIONELE TONDEUSE MET 2 MAKKELIJK VERWISSELBARE LITHIUM-ACCU'S FX895E

Trillingen	< 2,5 m/s ²
------------	------------------------

LpA (dB(A))	< 70
-------------	------

GEBRUIKSAANWIJZING LEES DEZE INSTRUCTIES GOED DOOR EN BEWAAR ZE

OPLAADSTANDAARD

Om de accu op te laden, sluit u de oplader aan op een stopcontact. Plaats een accu in één of beide vakken van de oplader. De accu heeft elektrische contactpunten die contact maken met de contactpunten in de oplader. Het gewicht van de accu zorgt dat er voldoende contact wordt gemaakt. Controleer voordat u de tondeuse voor het eerst gaat gebruiken of de accu volledig is opgeladen. Het is normaal dat de batterij en de oplader warm aanvoelen tijdens het opladen.

AUTOMATISCH OPLADEN

Eén accu – 2,4 A snelladen

Twee accu's – 1,2 A normaal opladen

Blauwe/rode LED accu-controlelampjes

Bezig met opladen – blauw lampje knippert (1 keer per 4 seconden)
Volledig opgeladen – blauw lampje blijft aan.
Probleem – rood lampje knippert (sneller dan 4 keer per seconde)

1. Laad de accu van de tondeuse vóór het eerste gebruik eerst 3 uur lang onafgebroken op. Het vermogen van de oplaadbare batterij is optimaal na 3 keer volledig opladen en ontladen.
2. Sluit de oplader aan op een stopcontact. Het accu-controlelampje zal blauw oplichten en gaan knipperen om aan te geven dat de batterijen worden opgeladen. Na 3 uur is de accu opgeladen — het lampje stopt met knipperen en blijft blauw om aan te geven dat het opladen is voltooid.
3. De oplader kan warm worden tijdens het opladen. Dit is normaal.
4. Behoud van de accu's: om de optimale capaciteit van de oplaadbare batterijen te behouden dient de trimmer in ieder geval elke 3 maanden 3 uur te worden opgeladen.
5. Wanneer er een rood lampje snel gaat knipperen (meer dan 4 keer per seconde) is het apparaat defect. Mocht dit het geval zijn, stop dan met opladen door de stekker uit het stopcontact te halen en neem contact op met een erkend Service Center.
6. Zie Accu Verwijderen en Plaatsen in deze handleiding voor meer informatie over het plaatsen of verwijderen van de accu.
7. Als het apparaat langere tijd niet

wordt gebruikt, dienen de accu's te worden verwijderd.



AAN/UIT-SCHAKELAAR

Om de tondeuse aan te zetten schuift u de schakelaar naar de AAN-stand ('I'). Om hem uit te zetten, schuift u hem in de UIT-stand ('0').

ZEER BELANGRIJK: De messen moeten regelmatig worden gereinigd en geolied om goed te kunnen blijven werken. Bij niet regelmatig schoonmaken en smeren van de messen, vervalt de garantie.

ONDERHOUDSINSTRUCTIES VOOR DE TONDEUSE

ONDERHOUD VAN DE MESSEN

Breng voor en na gebruik altijd olie aan op de messen. Dit garandeert maximale trimprestaties en het juiste onderhoud. Houd de tondeuse van u af, met de scheerkop naar beneden en breng een druppel BabyllissPRO smeerolie aan op de voorkant en aan de zijkanten van het bewegende mes.

Veeg overtollige olie weg met een zachte, droge doek.

HET GEBRUIK VAN DE OPZETKAMMEN

Om de opzetkammen te gebruiken, zet u de tondeuse in stand '0'. Schuif de opzetkam over de tondeusemessen en druk hem vervolgens naar beneden en over de achterkant van het mes.

Om hem te verwijderen, trekt u de opzetkam aan de achterkant omhoog en vervolgens van het mes af.

HET VERVANGEN (VERWIJDEREN) VAN DE MESSENET

Stap 1. Trek de stekker uit het stopcontact en verstel de hendel zoals aangegeven in afbeelding A.

Stap 2. Verwijder de schroeven en het vaste mes. Bewaar de schroeven.

Stap 3. Til het bewegende mesje op en vervang deze, door een nieuw mesje op de kunststof trillingsgenerator te plaatsen (zie afbeelding B).

A. Trimhoogtehendel B.

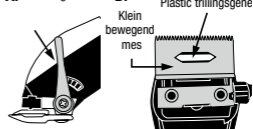

Stap 4. Zet het vaste mes vast door de schroeven een beetje vast te draaien, maar nog niet helemaal. Pas de tandjes aan tot een ruimte van 1 à 1,5 mm met het bewegende mesje zo veel mogelijk in het midden en evenwijdig aan de tanden van het vaste mes (zie afbeelding C).

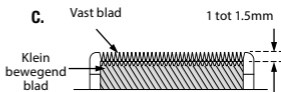

NB:

De bovenkant van het vaste mes moet minimaal 1 mm uitsteken over het bewegende mes, en zoveel mogelijk in het midden liggen. Dit is belangrijk, om te voorkomen dat het bewegende mes de huid raakt.

Breng een paar druppels BaByliss-PRO smeerolie aan op de messen, voordat u het apparaat weer aanzet. Vergeet niet de schroeven vast te draaien nadat de messen goed zijn uitgelijnd.

VERSTELBARE HENDEL

De hendel bevindt zich bij uw duim. U kunt de tondeuse vasthouden en op hetzelfde moment de hendel verstellen - terwijl u het haar knipt.

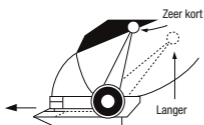

De hendel past de trimhoogte aan - van zeer kort met de hendel omhoog, tot wat langer met de hendel omlaag. Voor langer haar duwt u de hendel omlaag. Voor korter haar duwt u de hendel omhoog. Omdat bij elke instelling verschillende snijkanten worden gebruikt, gaan de tondeuse-messen langer mee wanneer de hendel wordt gebruikt.

MAGNETISCH KAPJE



Aan de bovenkant van de FX895E-tondeuse zit een afneembaar, magnetisch kapje dat in de bovenste behuizing is geïntegreerd, om makkelijk bij belangrijke bewegende delen te kunnen komen en deze te kunnen reinigen.

Om het magnetische kapje te verwijderen, plaatst u uw vingers op de uitsteeksels aan de zijkant en trekt u hem recht uit de unit.

Om interne bewegende onderdelen te reinigen, gebruikt u het meegeleverde reinigingsborsteltje om haar uit de behuizing te verwijderen nadat het magnetische kapje is verwijderd.

Als u klaar bent met het reinigen van de bewegende delen van de tondeuse, plaatst u het magnetische kapje voorzichtig terug op zijn plek. De magneten trekken het kapje weer op zijn plaats.

Ophoping van haar kan de tondeuse vertragen. Laat de tondeuse nog even aan staan om haartjes te verwijderen. Duw dan de hendel enkele malen snel heen en weer. Als u dit steeds doet, vooral als er vaak geknipt wordt, zouden de tondeusemessen haarvrij moeten blijven. Olie de messen na de bovenstaande procedures.

ACCU VERWIJDEREN EN PLAATSEN

De FX895E-tondeuse is voorzien van een uitneembare en oplaadbare batterij (accu), zodat u lange tijd kunt trimmen en stylen met minimale onderbrekingen.

Zorg dat de schakelaar van de tondeuse uit staat ('0') voordat u de accu verwijdert of plaatst.

Als u de accu wilt verwijderen, drukt u op de twee uitsteeksels aan de onderkant van het apparaat en trekt u de accu eruit. Plaats de accu vervolgens in de oplader.

Om een accu te plaatsen, brengt u de uitsteeksels van de opgeladen accu op één lijn met de sleuven aan de zijkanten van het apparaat en schuift u de accu omhoog in de behuizing. Druk hem dan stevig aan totdat hij vastklikt.



ACCU-CONTROLELAMPJES

Accu zo goed als leeg – rood lampje knippert

Accu bijna leeg – blauw lampje knippert

Apparaat aan en accu volledig opgeladen – blauw lampje brandt

Probleem – rood lampje knippert (sneller dan 4 keer per seconde)

WAARSCHUWING – Zorg dat de uitsteeksels en sleuven aan de zijkanten van het apparaat op één lijn liggen voordat u de batterij erin drukt. Forceer niet als u weers-tand voelt.

DE LITHIUM-ION ACCU AFVOEREN

• De accu moet uit het apparaat

gehaald worden voordat hij wordt gerecycled.

• De accu's moeten worden gerecycled volgens de recyclingregels voor oplaadbare lithium-ionbatterijen.

Deze tondeuse wordt geleverd met twee oplaadbare lithium-ion batterijen (accu's). Om het milieu te beschermen moeten deze batterijen aan het einde van hun levensduur worden verwijderd en op de juiste wijze worden afgevoerd. Volg onderstaande instructies om het batterijblok te verwijderen zodat hij kan worden afgevoerd of gerecycled:

1. De accu's van deze tondeuse worden beschermd door een kunststof behuizing.
2. Druk op de uitsteeksels en trek de accu uit de tondeuse.
3. De accu-eenheid hoeft niet verder te worden gedemonteerd.
4. Breng hem naar een erkend recyclingcentrum en recycle de hele accu-eenheid.

OPLAADBARE BATTERIJEN

1. Deze tondeuse werkt op een oplaadbare lithium-ion batterij (accu).
2. Omdat batterijen gevoelig zijn voor hoge temperaturen, dient u ze op een koele, droge plaats te bewaren.
3. Gooi batterijen nooit in open vuur.
4. Haal na gebruik altijd stekkers uit het stopcontact en schakel apparaten uit.
5. Houd batterijen uit de buurt van kinderen, vooral batterijtjes die zo klein zijn dat kinderen ze kunnen inslikken.
6. Als een batterij is ingeslikt, dient u onmiddellijk medische hulp in

te schakelen.

7. Batterijen mogen nooit geopend, geplet, doorboord of uit elkaar gehaald worden.
8. Zamel batterijen in volgens de geldende wettelijke en lokale voorschriften.
9. Gooi oplaadbare batterijen (accu's) niet weg als gewoon afval.

BATTERIJEN EN ACCU'S WEGGOEIEN

Lithium-ionbatterijen bevatten verschillende materialen die op de juiste wijze moeten worden gerecycled en afgevoerd. Gooi ze niet bij het gewone huisvuil.

BELANGRIJK

Gebruik dit apparaat niet als de kam beschadigd is. Dit kan namelijk letsel aan het hoofd veroorzaken.

Sluit altijd eerst de stekker aan op het apparaat en vervolgens op het stopcontact. Om een apparaat uit te zetten, zet u eerst alle schakelaars in de uit-stand (bijv. '0') en haalt u vervolgens de stekker uit het stopcontact.

Houd het snoer van het apparaat uit de buurt van hete oppervlakken.

Zorg dat de schakelaar in de uit-stand '0' staat wanneer de tondeuse niet gebruikt wordt.

Sluit de oplader aan op het stopcontact om de accu's op te laden. Verwijder de accu's eerst uit de oplader en trek de oplader dan uit het stopcontact.

Het gebruik van een oplader die niet door BaBylissPRO wordt verkocht, kan leiden tot brand, elektrische schokken of persoonlijk letsel.

Haal de oplaadstandaard niet uit elkaar. Een onjuiste assemblage kan namelijk leiden tot een elektrische schok of brand. Wanneer reparatie nodig is, stuurt u hem op of brengt u hem naar een door BaBylissPRO geautoriseerd servicecentrum.

De accu's voor deze tondeuse zijn ontworpen voor een maximale levensduur zonder problemen. Uiteindelijk zullen ze echter, zoals alle oplaadbare batterijen, slijten en onbruikbaar worden. Probeer de accu's niet te vervangen door andere accu's. Neem, wanneer vervanging nodig is, contact op met een erkend BaBylissPRO servicecentrum.

Batterijen kunnen schadelijk zijn voor het milieu als ze niet goed worden afgevoerd. Bij veel gemeentes kunnen batterijen en accu's worden ingeleverd om te recyclen. Neem contact op met uw gemeente over de afvalverwerkingsmethoden in uw regio.

WAARSCHUWING: Raak nooit beide poolklemmen van de tondeuse aan met metalen voorwerpen en/of lichaamsdelen. Dit kan namelijk kortsluiting veroorzaken. Buiten bereik van kinderen houden. Het niet opvolgen van deze waarschuwingen kan leiden tot brand of ernstig letsel.

Deze tondeuse is alleen bedoeld om mee te trimmen.

Dit product is voor commercieel gebruik.

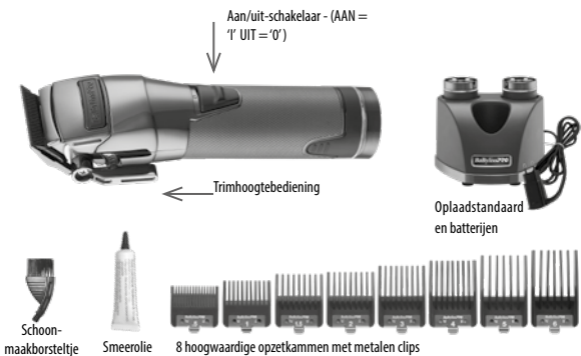

PRODUCTKENMERKEN

Digitale motor met hoog koppel, 6800 tpm

Twee verwisselbare oplaadbare lithium-batterijen (accu's)

Oplaadstandaard voor twee accu's

Magnetisch, afneembaar kapje
LED-ring accu-controlelampje

Geheel metalen behuizing / Gekartelde halterstang-grip

Fade-mes van zwart DLC – instelbaar zonder tussenruimte ('zero gap')

In 5 standen te vergrendelen trimhoogte

Uitklapbaar ophanghaakje

8 hoogwaardige opzetkammen met metalen clips

ITALIANO

Leggere attentamente le istruzioni di sicurezza prima di utilizzare l'apparecchio.

RASOIO PROFESSIONALE CON BATTERIE AL LITIO INTERCAMBIABILI FX895E

Vibrazioni	< 2,5 m/s ²
------------	------------------------

LpA (dB(A))	< 70
-------------	------

ISTRUZIONI IMPORTANTI LEGGERE ATTENTAMENTE E CONSERVARE

BASE DI CARICA

Collegare la base di carica a una presa elettrica. Inserire una batteria in una delle cavità o in ciascuna cavità della base di carica. I contatti di carica delle batterie sono progettati per toccare quelli della base di carica. Il peso delle batterie è sufficiente per garantire il contatto. Controllare che la batteria che si desidera utilizzare sia completamente carica prima del primo utilizzo. Nota: le batterie e la base di carica si scaldano leggermente durante la carica; la cosa è normale.

CONTROLLO AUTOMATICO DELLA CARICA

Una batteria: carica rapida (a 2,4 A)
Due batterie: carica normale (a 1,2 A)

Indicatori di carica a LED blu/rossi

Indicatore blu lampeggiante (1

lampo ogni 4 secondi) = carica in corso

Indicatore blu acceso = carica completata

Indicatore rosso lampeggiante (più di 4 lampi al secondo) = errore

- 1. Caricare le batterie per 3 ore di continuo prima del primo utilizzo. Le batterie raggiungeranno la loro massima capacità solo dopo 3 cicli di caricamento/scaricamento.**
2. Collegare la base di carica a una presa elettrica. L'indicatore blu lampeggia, a indicare che la carica è iniziata. Una volta completata (dopo circa 3 ore), l'indicatore blu resta acceso fisso.
3. La base di carica potrebbe riscaldarsi leggermente durante la ricarica. La cosa è normale.
4. Consiglio per prolungare la durata delle batterie. Al fine di ottimizzare la durata delle batterie ricaricabili, è consigliabile ricaricarle per 3 ore ogni 6 mesi.
5. Se l'indicatore rosso inizia a lampeggiare rapidamente (più di 4 volte al secondo), l'apparecchio è difettoso. In questo caso, scollegare la base di carica dalla presa elettrica e contattare un centro di assistenza presso il vostro distributore.
6. Per inserire o togliere una batteria dall'apparecchio, consultare la sezione "TOGLIERE/INSERIRE LE BATTERIE" del presente libretto.
7. Togliere le batterie dall'apparecchio se quest'ultimo resta inutilizzato a lungo.

INTERRUTTORE ACCESO/SPEN- TO

Per accendere l'apparecchio, posizionare l'interruttore su "1". Per spegnere, posizionare l'interruttore su "0".

MOLTO IMPORTANTE: È essenziale pulire e lubrificare regolarmente le lame per garantire il corretto funzionamento dell'apparecchio. Il mancato rispetto di queste istruzioni annulla la garanzia.

ISTRUZIONI DI MANUTENZIONE PULIZIA DELLE LAME

Lubrificare le lame prima, durante e dopo ogni utilizzo. Così facendo, sarà mantenuta la massima efficacia di taglio. Capovolgere il rasoio, tenendolo lontano dal corpo, e versare alcune gocce di olio lubrificante sulla parte anteriore e sul lama mobile. Asciugare l'olio in eccesso con un panno pulito e asciutto.

UTILIZZO DELLE GUIDE DI TAGLIO

Spegnere sempre l'apparecchio ("0") prima di inserire una guida di taglio. Far scorrere la guida di taglio sopra la parte anteriore delle lame, quindi premere la parte posteriore della guida di taglio per fissarla. (Fig. 2). Per toglierla, sollevare la parte posteriore della guida, quindi liberarla dalla mano.



Fig. 2

SOSTITUIRE (TOGLIERE) LE LAME

Fase 1. Staccare l'apparecchio dalla corrente e posizionare le leva di regolazione della lunghezza di taglio come indicato nell'illustrazione A.

Fase 2. Svitare le viti e togliere la lama fissa. Conservare le viti in un luogo sicuro.

Fase 3. Togliere la lama mobile e inserire una nuova lama sulla testina oscillante di trascinamento, come indicato nell'illustrazione B.

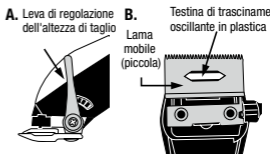

Fase 4. Riposizionare la lama fissa, stringendo leggermente le viti. Allineare e centrare le lame come indicato nell'illustrazione C, in modo che si trovino a una distanza di 1/1,5 mm l'una dall'altra.

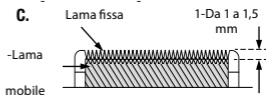

IMPORTANTE: La parte superiore della lama fissa (lama grande) deve trovarsi ad almeno 1 mm dalla lama mobile (lama piccola), e le lame devono essere il più centrate possibile; ciò evita di tagliare i peli troppo corti, o che le lame entrino in contatto con la pelle.

Lubrificare le lame con l'olio lubrificante incluso in dotazione prima di accendere il rasoio. Non dimenticare di restringere le viti dopo

aver allineato le lame.

LEVA DI REGOLAZIONE DELLA LUNGHEZZA DI TAGLIO

Il rasoio è dotato di una leva di regolazione della lunghezza di taglio posta al livello del pollice, che permette di variare la lunghezza durante il taglio.

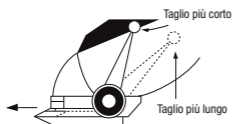

La leva di regolazione della lunghezza di taglio permette di tagliare i capelli più corti o più lunghi senza dover utilizzare una guida di taglio. Per realizzare un taglio più lungo, tirare la leva lentamente verso il basso. Per un taglio più corto, spingerla verso l'alto. Utilizzare la leva di regolazione della lunghezza di taglio migliora la durata delle lame, in quanto a ogni posizione corrisponde un angolo diverso di taglio.

Il rasoio può perdere velocità se capelli o peli restano incastrati nelle lame. Per pulire le lame senza smontarle, accendere il rasoio e spostare la leva di regolazione dell'altezza di taglio rapidamente, più volte, dall'alto in basso; ciò permetterà di mantenere le lame in condizioni ottimali, soprattutto se si utilizza molto il rasoio. In seguito, oliare le lame.

COPERCHIO MAGNETICO AMOVIBILE

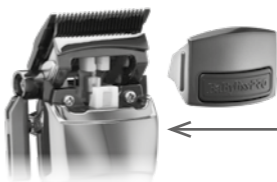

Questo apparecchio è dotato di coperchio magnetico rimovibile integrato nella parte superiore della struttura, che permette di accedere facilmente alle parti mobili essenziali per pulirle.

Per togliere il coperchio magnetico, posizionare le dita sui perni laterali del coperchio, quindi tirare, allontanandolo dall'apparecchio. Utilizzare la spazzolina di pulizia in dotazione per pulire le parti mobili interne.

Una volta eseguita la pulizia delle parti, rimettere il coperchio amovibile in posizione. I magneti garantiscono un posizionamento preciso.

TOGLIERE/INSERIRE LE BATTERIE

Questo apparecchio è dotato di due batterie ricaricabili amovibili e intercambiabili, che permettono di utilizzare l'apparecchio in modo prolungato con interruzioni minime.

Controllare che l'interruttore sia in posizione "spento" prima di togliere o inserire la batteria.

Per togliere la batteria, premere le due alette nella parte inferiore dell'apparecchio e tirare. Inserire la batteria nella base di carica.

Per inserire una nuova batteria, allineare le alette della batteria alle aperture della struttura, quindi far scorrere la batteria all'interno del suo alloggiamento, premendo con decisione fino a quando non si blocca in posizione con uno scatto batterie



INDICATORI DEL LIVELLO DI CARICA

Indicatore rosso lampeggiante = batteria molto scarica

Indicatore blu lampeggiante = batteria scarica

Indicatore blu acceso = apparecchio acceso e carica completata

Indicatore rosso lampeggiante (più di 4 lampi al secondo) = errore

ATTENZIONE – Controllare che le alette della batteria siano allineate alle aperture dell'apparecchio prima di spingere la batteria. Non forzare qualora si avverta una qualche resistenza.

SMALTIMENTO DELLE BATTERIE AGLI IONI DI LITIO

• **Togliere la batteria dall'apparecchio prima di riciclarla.**

• **Queste batterie devono essere smaltite nel rispetto delle norme di riciclaggio delle batterie agli ioni di litio.**

Questo apparecchio include due batterie agli ioni di litio. Per la tutela dell'ambiente, queste batterie devono essere tolte e smaltite correttamente fine vita. Seguire le presenti istruzioni per togliere una batteria ai fini dello smaltimento o del riciclaggio:

1. Le batterie di questo apparecchio sono parte integrante dell'alloggiamento in plastica.
2. Per togliere la batteria, premere le due alette nella parte inferiore dell'alloggiamento e tirare.
3. Non è necessario smontare la batteria.
4. Conferire la batteria in un centro di riciclaggio autorizzato.

BATTERIE RICARICABILI

1. Questo apparecchio necessita di una batteria agli ioni di litio.
2. Conservare le batterie in un luogo fresco e asciutto, dato che sono sensibili alle temperature elevate.
3. Non smaltire mai le batterie nel fuoco.
4. Spegnerne sempre l'apparecchio dopo l'uso.
5. Conservare le batterie fuori dalla portata dei bambini, soprattutto quelle che sono abbastanza piccole da poter essere ingerite
6. In caso di ingestione di una batteria, consultare subito un medico.
7. Non aprire mai, né schiacciare, forare o smontare le batterie.
8. Smaltire le batterie in conformità alle normative locali e regionali.
9. Non smaltire le batterie ricaricabili nei rifiuti domestici.

SMALTIMENTO DELLE BATTERIE

Le batterie agli ioni di litio contengono materiali che devono essere riciclati in conformità alle normative applicabili in vigore. Non smaltire le batterie né l'apparecchio nei rifiuti domestici.

IMPORTANTE

Al fine di evitare rischi di infortuni al volto, non utilizzare l'apparecchio se la guida è danneggiata.

Collegare sempre il cavo elettrico all'apparecchio prima di collegarlo alla presa elettrica. Per scollegare, impostare tutti i controlli sulla "spento" ("0"), quindi staccare il cavo dalla presa di corrente.

Tenere il cavo lontano da superfici calde.

Verificare che l'interruttore sia posizionato su "spento" "0", quando l'apparecchio non viene utilizzato.

Collegare la base di carica a una presa elettrica per caricare le batterie. Togliere le batterie dalla base di carica prima di staccarla dalla presa.

L'uso di una base di carica non venduta da BaBylissPRO può comportare rischi di incendio, scossa elettrica o infortuni.

Non smontare la base di carica. Un riassettaggio errato può comportare un rischio di scossa elettrica o incendio. Se è necessaria una riparazione, portare l'apparecchio a un centro di assistenza autorizzato BaBylissPRO.

Le batterie di questo apparecchio sono progettate per offrire la massima durata, senza inconvenienti. Tuttavia, come tutte le batterie, alla fine si esauriscono. Non cercare di sostituirle. Contattare un centro di assistenza autorizzato BaBylissPRO per qualsiasi sostituzione.

Le batterie possono danneggiare l'ambiente se smaltite in modo scorretto. Contattare i servizi di nettezza urbana del proprio comune per sapere come smaltire/riciclare le batterie a livello locale.

AVVERTENZA : Non toccare mai i

due poli di carica dell'apparecchio con oggetti metallici e/o parti del corpo. Ciò potrebbe causare un cortocircuito. Tenere fuori dalla portata dei bambini. Il mancato rispetto di queste avvertenze può comportare un rischio di incendio o di infortunio grave.

Questo apparecchio è destinato solo al taglio di peli/capelli.

Questo apparecchio è riservato a un uso professionale.

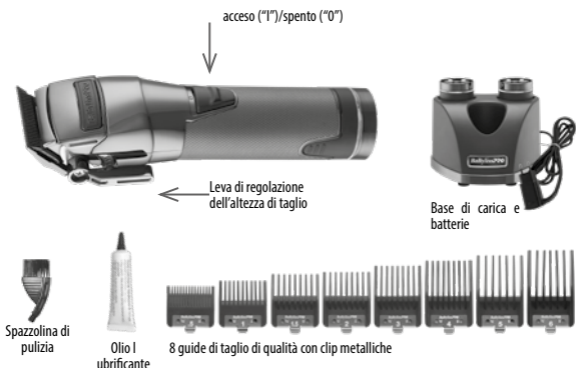

CARATTERISTICHE

Motore digitale a coppia elevata, 6800 rpm (giri al minuto)

Due batterie al litio intercambiabili
Doppia base di carica

Coperchio magnetico amovibile
Indicatore LED del livello di carica (anello luminoso)

Struttura interamente metallica.
Impugnatura cilindrica testurizzata

Lama per sfumature (tipo "fade") con rivestimento DLC (carbone-diamante) nero; regolabile a zero

Leva di regolazione della lunghezza di taglio su 5 posizioni bloccabili
Gancio ad anello con blocco di chiusura

8 guide di taglio di qualità superiore

ESPAÑOL

Lea atentamente las instrucciones de seguridad antes de utilizar el producto.

CORTAPELO PROFESIONAL - SNAP IN/SNAP OUT - SISTEMA DE DOBLE BATERÍA DE LITIO FX895E

Vibraciones	<2.5 m/s ²
-------------	-----------------------

LpA (dB(A))	< 70
-------------	------

INSTRUCCIONES DE USO LEA ATENTAMENTE ESTAS INSTRUCCIONES Y CONSÉRVELAS

BASE DE CARGA

Para cargar la batería, conecte la base de carga a una toma de corriente. Coloque una batería en cualquiera de los huecos de la base de carga (o ponga una batería en cada uno). La batería tiene contactos eléctricos que entran en contacto con los de la base de carga. El peso de la batería es suficiente para que entren en contacto. Antes de utilizar el cortapelo por primera vez, compruebe que la batería está completamente cargada. Tenga en cuenta que es normal que la batería y la base de carga estén calientes al tacto durante la carga.

GESTIÓN AUTOMÁTICA DE LA CARGA

Una batería - Carga rápida de 2,4 A
Dos baterías - Carga normal de 1,2 A

Indicadores LED de carga azul/rojo

Cargando - luz azul intermitente (1 flash/4 segundos)

Totalmente cargado - luz azul

Error - luz roja intermitente (más de 4 parpadeos/segundo)

1. Antes de usar el cortapelo por primera vez, cárguelo durante 3 horas de forma continua. La capacidad máxima de la batería solo se alcanzará después de 3 ciclos de carga y descarga.
2. Enchufe la base de carga a una toma de corriente. El indicador de carga se encenderá en azul y parpadeará para indicar que la carga ha comenzado. La carga se completa en 3 horas: la luz pasará de azul intermitente a azul fijo para indicar que la carga se ha completado.
3. La base de carga puede calentarse durante la carga. Es normal.
4. Para mantener la capacidad óptima de la batería recargable, aproximadamente cada 6 meses debe descargar completamente el cortapelo y volver a cargarlo durante unas 3 horas.
5. Si el piloto de carga empieza a parpadear en rojo rápidamente (más de 4 parpadeos por segundo), el aparato está averiado. Si esto ocurre, interrumpa la carga retirando el enchufe de la toma de corriente y póngase en contacto con un servicio posventa autorizado.
6. Para instalar o retirar la batería, consulte la sección «Extracción e instalación de la batería» en este manual.

7. Si el aparato va a estar sin usar durante un largo periodo de tiempo, retire la batería

INTERRUPTOR DE ENCENDIDO/ APAGADO

Para hacer funcionar el cortapelo, simplemente deslice el interruptor a la posición ON (marcada como «I»). Para detener el funcionamiento, coloque el interruptor en la posición OFF («0»).

MUY IMPORTANTE: Las cuchillas deben limpiarse y engrasarse con regularidad para que funcionen correctamente. Si no las limpia y engrasa con regularidad, se anulará la garantía.

INSTRUCCIONES DE MANTENIMIENTO DEL CORTAPELO MANTENIMIENTO DE LAS CUCHILLAS

Aplique siempre lubricante a las cuchillas antes y después de su uso. De esta forma obtendrá un máximo rendimiento de corte y un mantenimiento adecuado. Mantenga el cortapelo lejos de usted cabeza abajo y aplique una gota de aceite lubricante BaByliss-PRO en la parte delantera y en los laterales de la cuchilla. Limpie el exceso de lubricante con un paño suave y seco.

Cómo seleccionar la altura de corte

Para utilizar las guías de corte, coloque el interruptor en la posición «0». Deslice la guía de corte por la parte superior de las cuchillas y luego tire hacia abajo y sobre la parte posterior de la cuchilla. Para retirarlas, tire hacia arriba de la

parte posterior de la guía y luego apártela la cuchilla.

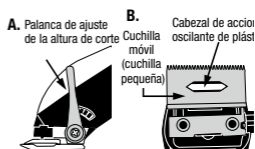

Fig. 2 SUSTITUCIÓN (RETIRADA) DEL JUEGO DE CUCHILLAS

Paso 1. Desenchufe la unidad y coloque la palanca como se muestra en la ilustración A.

Paso 2. Retire los tornillos y la cuchilla fija. Guarde los tornillos.

Paso 3. Levante la pequeña cuchilla móvil y coloque la nueva cuchilla sobre el oscilador de plástico (véase la ilustración B).



Paso 4. Vuelva a colocar la cuchilla fija con los tornillos y apriételos ligeramente. Ajuste los dientes de modo que estén a una distancia unos de otros de 1 mm a 1,5 mm con la cuchilla móvil lo más centrada y paralela posible a los dientes de la cuchilla fija (véase la ilustración C).

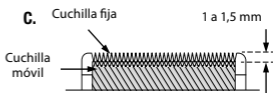

NOTA IMPORTANTE:

El borde superior de la cuchilla fija debe estar como mínimo 1 mm por encima del borde superior de la cuchilla móvil y estar lo más centrado posible. Esto es importante para que la cuchilla en movimiento no entre en contacto con la piel.

Añada unas gotas de aceite lubricante BaBylissPRO a las cuchillas antes de ponerlas en marcha. No olvide apretar los tornillos después de alinear las cuchillas.

PALANCA DE AJUSTE

La palanca está situada a la altura del pulgar. Puede sostener el cortapelo en la mano y ajustar la palanca al tiempo que lo usa.

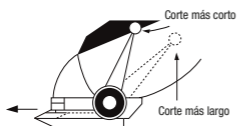

La palanca permite ajustar la altura de corte desde un pelo más corto con la palanca en la posición superior hasta un pelo más largo con la palanca en la posición inferior. Para aumentar la altura de corte, empuje despacio la palanca hacia abajo. Para dejar el pelo más corto, empuje la palanca hacia arriba. Como cada ajuste utiliza diferentes ángulos de corte, el uso de la palanca de ajuste alarga la vida de las cuchillas.

TAPA MAGNÉTICA

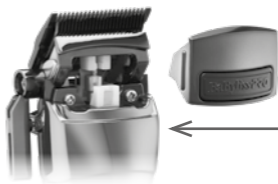

La tapa magnética del cortapelo FX895E, integrada en la parte superior del cabezal, permite acceder fácilmente a las piezas móviles esenciales para limpiarlas.

Para retirar la tapa magnética, coloque los dedos en las lengüetas laterales y tire en línea recta hacia usted.

Para limpiar las piezas móviles internas, retire la tapa magnética y utilice el pequeño cepillo de limpieza incluido para eliminar los restos de cabello.

Una vez que haya terminado de limpiar las partes móviles de la unidad de corte, vuelva a colocar con cuidado la tapa magnética en su posición correcta. Los imanes permiten colocar la tapa exactamente en su sitio.

Los restos de cabello pueden ralentizar el cortapelo. Mantenga el cortapelo encendido para retirarlos. Empuje la palanca hacia delante y hacia atrás rápidamente varias veces. Realizando esta maniobra con frecuencia, especialmente después de un corte de pelo, mantendrá las cuchillas libres de residuos. Engrase las cuchillas después de limpiarlas.

DESMONTAJE E INSTALACIÓN DE LA BATERÍA

El cortapelo FX895E cuenta con baterías extraíbles y recargables, para que puedas cortar y peinar durante mucho tiempo con una interrupción mínima.

Asegúrese de que el interruptor del cortapelo está en la posición «0» antes de quitar o poner la batería.

Para extraer la batería, presione las dos lengüetas hacia la parte inferior de la unidad y tire de la batería para sacarla. A continuación, colóquela en la base de carga.

Para instalar una nueva batería, alinee las lengüetas de la batería cargada con las ranuras de los lados de la unidad y deslícela presionando firmemente hasta que la batería encaje en su lugar.



INDICADORES DE BATERÍA

Batería descargada - Luz roja intermitente

Poca carga - luz azul intermitente

Unidad encendida y batería completamente cargada - luz azul

Error - luz roja intermitente (más de 4 parpadeos/segundo)

ATENCIÓN - Compruebe que las lengüetas de la batería y las ranuras en los lados de la unidad están alineadas antes de empujar la batería hasta el final. No fuerce la batería si nota alguna resistencia.

ELIMINACIÓN DE LA BATERÍA DE IONES DE LITIO

- Retire las baterías antes de deshacerse del aparato.

- Las baterías deben reciclarse de acuerdo con las normas de reciclaje para baterías de iones de litio.

Este cortapelo incluye dos baterías de iones de litio. Para proteger el medio ambiente, debe retirar la batería y deshacerse de ella de forma adecuada cuando la unidad ya no esté operativa. Para retirar la batería, y así poderla eliminar o reciclar, siga estas instrucciones:

1. Las baterías están protegidas en una carcasa de plástico.
2. Presione las lengüetas y extraiga las baterías del cortapelo.
3. No es necesario desmontar la unidad de la batería.
4. Deje las baterías en un centro de reciclaje de baterías autorizado

BATERÍAS RECARGABLES

1. Este cortapelo requiere baterías de iones de litio.
2. Dado que las baterías son sensibles a las altas temperaturas, guárdelas en un lugar fresco y seco.
3. Nunca eche las baterías al fuego.
4. Desenchufe y apague los aparatos después de usarlos.
5. Mantenga las baterías fuera del alcance de los niños, especialmente las que son lo suficientemente pequeñas como para ingerirlas.
6. En caso de ingestión de una batería, busque inmediatamente ayuda médica.
7. No abra, aplaste, perforo o desmonte las baterías.
8. Deshágase de las baterías de acuerdo con las normas de reciclaje pertinentes.
9. No se deshaga de las baterías recargables junto con la basura doméstica.

ELIMINACIÓN DE BATERÍAS

Las baterías de iones de litio contienen diversos materiales que deben reciclarse y eliminarse adecuadamente. **NO SE DESHAGA DE ELLAS CON LA BASURA DOMÉSTICA.**

¡IMPORTANTE!

No utilice este aparato si la guía de corte está dañada o rota, ya que puede provocar lesiones en la cara. Conecte siempre primero el enchufe al aparato y luego a la toma de corriente. Para desconectar, gire todos los controles a la posición de apagado (por ejemplo, «0») y luego retire el enchufe de la toma de corriente.

Mantenga el cable del aparato alejado de las superficies calientes.

Compruebe que el interruptor está en la posición OFF cuando no esté usando el cortapelo.

Enchufe la base de carga en la toma de corriente para cargar las baterías. Retire las baterías de la base de carga antes de desenchufarla.

El uso de una base de carga no vendida por BaBylissPRO puede suponer un riesgo de incendio y provocar electrocución o lesiones personales.

No desmonte la base de carga. Un montaje incorrecto puede provocar electrocución o incendio. Cuando sea necesaria una reparación, póngase en contacto con un servicio posventa autorizado BabyLissPro.

Las baterías están diseñadas para ofrecer una vida útil máxima y sin problemas. No obstante, como todas las baterías, se acabarán gastando. No intente sustituirlas.

Cuando sea necesario hacerlo, póngase en contacto con un servicio posventa autorizado BabyLissPRO.

Las baterías pueden ser perjudiciales para el medio ambiente si no se deshace de ellas de forma adecuada. Su administración local puede ofrecer un servicio de recogida o reciclado de baterías. Póngase en contacto con ellos para conocer los métodos de reciclaje de su zona.

ATENCIÓN: No toque los dos bornes del cortapelo con un objeto metálico o con partes del cuerpo: puede provocar un cortocircuito. Manténgalo lejos del alcance de los niños. El incumplimiento de estas instrucciones puede suponer riesgo de incendio o lesiones graves.

Este cortapelo está destinado únicamente a cortar el pelo.

Este producto es para uso comercial.

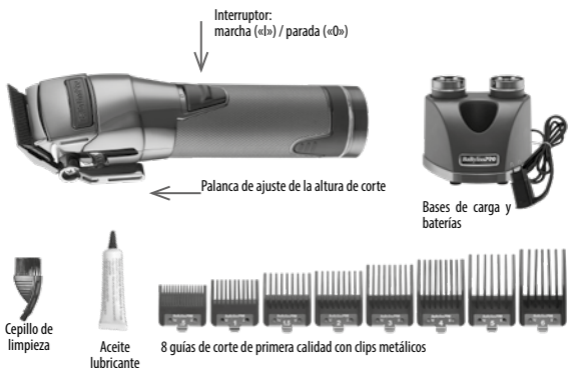

CARACTERÍSTICAS DEL PRODUCTO

- Motor digital de alto par, 6800 rpm
- Dos pilas intercambiables de litio
- Base de carga para dos baterías.
- Tapa magnética extraíble
- Indicador de carga con luz LED
- Carcasa totalmente metálica / Empuñadura cilíndrica antideslizante
- Cuchilla negra DLC fade - ajustable a cero
- Palanca para ajustar la altura de corte con 5 niveles
- Gancho para colgar
- 8 guías de corte de primera calidad con clips metálicos

PORTUGUÊS

Leia atentamente as instruções de segurança antes de utilizar o aparelho.

APARADOR PROFISSIONAL COM BATERIAS DE LÍTIO SUBSTITUÍVEIS

FX895E

Vibrações	< 2,5 m/s ²
-----------	------------------------

LpA (dB(A))	< 70
-------------	------

INSTRUÇÕES IMPORTANTES LEIA ATENTAMENTE E CONSERVE PARA REFERÊNCIA FUTURA

BASE DE CARREGAMENTO

Ligue a base de carregamento a uma tomada eléctrica. Coloque uma bateria num dos compartimentos ou em cada compartimento da base de carregamento. Os contactos eléctricos das baterias foram concebidos para tocarem nos da base de carregamento. O peso das baterias é suficiente para garantir o contacto. Antes de utilizar o aparelho pela primeira vez, confirme que a bateria está completamente carregada. N.B.: É normal que as baterias e a base de carregamento aqueçam ligeiramente durante a carga.

CONTROLO AUTOMÁTICO DA CARGA

Uma bateria: carga rápida (2,4 A)
Duas baterias: carga normal (1,2 A)

Luz piloto LED azul/vermelha

Luz piloto azul intermitente (1 sinal em cada 4 segundos) = a carregar
Luz piloto azul fixa = carga completa

Luz piloto vermelha intermitente (mais de 4 sinais por segundo) = erro

- 1. Carregue as baterias durante 3 horas seguidas, antes da primeira utilização. A bateria só atinge a sua capacidade máxima após 3 ciclos completos de carga e descarga.**
- Ligue a base de carregamento a uma tomada eléctrica; a luz piloto azul fica intermitente para indicar que a carga começou. Concluída a carga (passadas cerca de 3 horas), a luz piloto deixará de estar intermitente e permanece fixa.
- É normal que a base de carregamento aqueça ligeiramente durante a carga.
- Conselho para prolongar a durabilidade das baterias: a fim de otimizar a vida útil das baterias recarregáveis, é aconselhável recarregá-las durante 3 horas de 6 em 6 meses.
- Se a luz piloto vermelha começar a piscar rapidamente (mais de 4 sinais por segundo), significa que o aparelho avariou. Neste caso, desligue a base de carregamento da tomada eléctrica e entre em contacto com um serviço de assistência ao cliente autorizado pela BaBylissPRO.
- Para instalar ou remover uma bateria, consulte a secção "REMOÇÃO/INSTALAÇÃO DAS BATERIAS" no presente manual.
- Remova as baterias do aparelho

quando este não for utilizado durante um período prolongado.

SUBSTITUIÇÃO (EXTRACÇÃO) DAS LÂMINAS

Etapa 1. Desligue o aparelho e coloque o controlador de regulação da altura de corte na posição indicada na figura A.

Etapa 2. Desatarraxe os parafusos e retire a lâmina fixa. Guarde os parafusos em local seguro.

Etapa 3. Levante a lâmina oscilante e introduza uma nova lâmina na cabeça oscilante, como indica a figura B.

INTERRUPTOR DE ALIMENTAÇÃO

Para ligar o aparelho, coloque o interruptor na posição "I". Para apagar o aparelho, coloque o interruptor na posição "0".

MUITO IMPORTANTE: é essencial limpar e lubrificar as lâminas com regularidade para garantir o bom funcionamento do aparelho. O incumprimento destas instruções invalida a garantia.

INSTRUÇÕES DE MANUTENÇÃO

MANUTENÇÃO DAS LÂMINAS

Lubrifique as lâminas antes, durante e após cada utilização, isto assegurará um poder de corte óptimo. Segure no aparador ao contrário, afastado do corpo e deposite algumas gotas de óleo lubrificante na parte anterior e lateral da lâmina oscilante. Absorva o excesso de óleo com um pano macio e seco.

UTILIZAÇÃO DOS GUIAS DE CORTE

Apague sempre o aparelho ("0") antes de instalar ou retirar um guia de corte. Faça deslizar o guia sobre a parte anterior das lâminas e exerça pressão na parte traseira do guia para o fixar (Fig. 2). Para retirar o guia, levante a parte traseira e solte-o da lâmina.

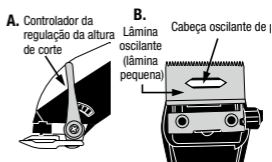

Etapa 4. Volte a instalar a lâmina fixa no lugar, atarraxando ligeiramente os parafusos. Alinhe e centre as lâminas como indica a figura C, de modo que fiquem a uma distância de 1 mm a 1,5 mm uma da outra.

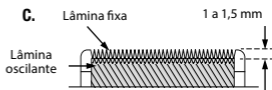

IMPORTANTE: A parte superior da lâmina fixa (lâmina grande) deve estar pelo menos a 1 mm da lâmina oscilante (lâmina pequena) e as lâminas devem estar tão centradas quanto possível, o que evita que o aparelho corte os pêlos demasiado curtos ou que as lâminas entrem em contacto com a pele.

Deposite umas gotas do óleo lubri-

ficante incluído nas lâminas antes de acender o aparador. Não se esqueça de atarraxar os parafusos após ter alinhado as lâminas.

CONTROLADOR DA REGULAÇÃO DA ALTURA DE CORTE

O aparador dispõe de um controlador de regulação da altura de corte situado ao nível do polegar que permite variar a altura de corte ao mesmo tempo que corta.

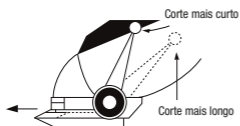

O controlador da regulação da altura de corte permite cortar os cabelos mais curtos ou mais longos sem ter de utilizar um guia de corte. Para obter um corte mais comprido, pressione lentamente o controlador para baixo. Para obter um corte rente, pressione o regulador para cima. Utilizando o controlador de regulação da altura de corte prolonga a duração das lâminas, porque cada posição utiliza um ângulo de corte diferente. O aparador pode perder velocidade se ficarem cabelos/pêlos presos nas lâminas. Para limpar as lâminas sem as desmontar, acenda o aparelho e accione rapidamente o controlador da regulação da altura de corte de cima para baixo várias vezes. Esta acção mantê-las-á nas melhores condições, sobretudo se utilizar frequentemente o aparador. A seguir, lubrifique as lâminas.

TAMPA MAGNÉTICA REMOVÍVEL

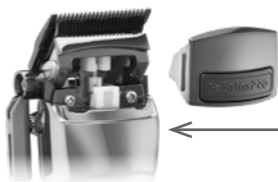

Este aparelho dispõe de uma tampa magnética removível integrada na parte superior do corpo, que permite aceder com facilidade às peças móveis essenciais para as limpar.

Para retirar a tampa magnética, coloque os dedos sobre as linguetas laterais da tampa e levante na sua direcção.

Utilize a escova de limpeza fornecida para limpar as peças móveis internas.

Depois de limpar as peças, volte a colocar a tampa removível no lugar. Os ímãs asseguram uma posição precisa.

REMOÇÃO/INSTALAÇÃO DAS BATERIAS

Este aparelho dispõe de duas baterias recarregáveis removíveis e substituíveis, que permitem uma utilização prolongada com um mínimo de interrupções.

Confirme que o interruptor está na posição "0" antes de remover ou instalar a bateria.

Para remover a bateria, exerça pressão nas duas linguetas situadas na parte inferior do compartimento e extraia a bateria. Coloque a bateria na base de carregamento. Para instalar uma nova bateria, ali-

nhe as linguetas da bateria com as ranhuras no compartimento e faça deslizar a bateria, pressionando com firmeza até que ela encaixe no lugar.



LUZ PILOTO DE NÍVEL DE CARGA

Luz piloto vermelha intermitente = bateria muito fraca

Luz piloto azul intermitente = bateria fraca

Luz piloto azul fixa = aparelho aceso e carga completa

Luz piloto vermelha intermitente (mais de 4 sinais por segundo) = erro

ATENÇÃO – Confirme que as linguetas da bateria estão bem alinhadas com as ranhuras no compartimento antes de encaixar a bateria. Não force caso sinta alguma resistência.

RECICLAGEM DAS BATERIAS DE IÕES DE LÍCIO

- **Retire a bateria do aparelho antes de a reciclar.**
- **Estas baterias devem ser recicladas no respeito das normas de reciclagem das baterias de iões de lítio.**

Este aparelho possui duas baterias de iões de lítio. Para proteger o ambiente, estas baterias devem ser retiradas e eliminadas adequadamente no fim das suas vidas úteis. Siga as presentes instruções para retirar as baterias com vista à sua eliminação e/ou reciclagem:

1. As baterias deste aparelho estão protegidas por um compartimento de plástico.

2. Para retirar a bateria, exerça pressão nas duas linguetas situadas na parte inferior do compartimento e extraia a bateria.

3. Não é necessário desmontar a bateria.

4. Deposite a bateria num centro oficial de reciclagem de baterias.

BATERIAS RECARREGÁVEIS

1. Este aparelho utiliza uma bateria de iões de lítio.

2. Conserve as baterias em local fresco e seco, porque são sensíveis a temperaturas elevadas.

3. Nunca deposite as baterias no fogo.

4. Apague sempre o aparelho depois da utilização.

5. Mantenha as baterias fora do alcance das crianças, sobretudo as de tipo botão que são suficientemente pequenas para serem ingeridas.

6. Em caso de ingestão de uma bateria, procure imediatamente assistência médica.

7. Nunca abra, esmague, perfure ou desmonte as baterias.

8. Elimine as baterias em conformidade com a legislação regional e local.

9. Não deposite as baterias recarregáveis no lixo doméstico.

ELIMINAÇÃO DAS BATERIAS

As baterias de iões de lítio contêm materiais que devem ser reciclados e/ou eliminados em conformidade com as normas em vigor. Não deposite as baterias ou o aparelho no lixo doméstico.

IMPORTANTE

Não utilize o aparelho se o guia estiver danificado, porque tal pode resultar em ferimentos faciais.

Insira o cabo de alimentação no aparelho antes de o ligar à tomada eléctrica. Para desligar, coloque todos os comandos na posição "0" e, a seguir, retire o cabo de alimentação da tomada eléctrica.

Mantenha o cabo de alimentação afastado de superfícies quentes.

Confirme que o interruptor está na posição "0" quando não utilizar o aparelho.

Ligue a base de carregamento a uma tomada eléctrica para recarregar as baterias. Retire as baterias da base de carregamento antes de desligar o aparelho.

A utilização de uma base de carregamento não vendida pela BaBylissPRO pode resultar em risco de incêndio, electrocussão ou ferimento.

Não desmonte a base de carregamento. Uma remontagem incorrecta pode resultar em risco de electrocussão ou incêndio. Se uma reparação for necessária, devolva o aparelho a um centro de assistência ao cliente autorizado pela BaBylissPRO.

As baterias deste aparelho foram concebidas para garantir a máxima durabilidade e resistência. No entanto, à semelhança das demais baterias, elas estão sujeitas a desgaste. Não tente substituí-las pelos seus próprios meios. Contacte um centro de assistência ao cliente autorizado pela BaBylissPRO para qualquer substituição.

As baterias podem causar danos ao ambiente se forem eliminadas de forma incorrecta. Contacte a

sua administração local para se informar sobre as práticas de eliminação e/ou de reciclagem das baterias na sua região.

ADVERTÊNCIA: Nunca toque nos dois terminais do aparelho com objectos metálicos e/ou partes do corpo, porque pode causar um curto-circuito. Mantenha-o fora do alcance das crianças. O incumprimento destas advertências pode resultar em risco de incêndio ou ferimento grave.

Este aparelho destina-se exclusivamente ao corte de pêlos/cabelos.

Este aparelho destina-se apenas a uso profissional.

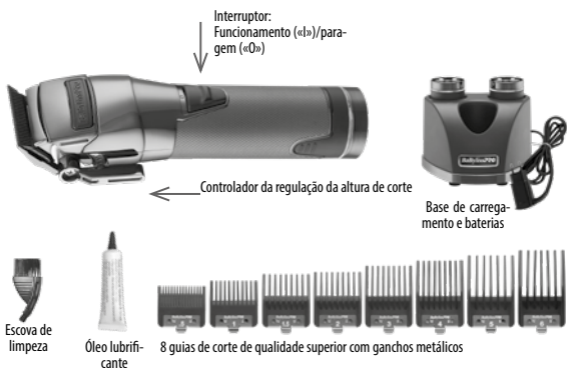

CARACTERÍSTICAS

Motor digital de binário elevado
6800 rpm

Duas baterias de lítio substituíveis

Base de carregamento dupla

Tampa magnética removível

Luz piloto LED (anel luminoso) de
nível de carga

Corpo totalmente metálico

Punho cilíndrico texturado

Lâmina para corte gradual (tipo
"fade") com revestimento DLC
(carbono-diamante) negro e de
ajuste a zero

Controlador da regulação da altura
de corte

Anel de suspensão com lingueta
de segurança

8 guias de corte de qualidade su-
perior com ganchos metálicos

DANSK

Læs sikkerhedsanvisningerne nøje igennem, inden du bruger apparatet.

PROFESSIONEL HÅR- KLIPPER MED TO UD- SKIFTELIGE LITHIUMBAT- TERIER

FX895E

Vibrationer	< 2,5 m/s ²
-------------	------------------------

LpA (dB(A))	< 70
-------------	------

BRUGSANVISNING
LÆS BRUGSANVISNINGEN NØJE
IGENNEM, OG GEM DEN TIL SE-
NERE

LADEBASE

Sæt ladebasens stik i en stikkontakt for at oplade batteriet. Sæt et batteri i et af ladebasens huller (eller et batteri i hvert hul). Batteriet har elektriske kontakter, som kommer i berøring med elektriske kontakter i ladebasen. Batteriets vægt er nok til at skabe tilstrækkelig kontakt. Inden du bruger klipperen første gang, skal du sørge for, at batteriet er fuldt opladet. Bemærk, at det er normalt, at batteriet og ladebasen bliver varme under opladningen.

AUTOMATISK OPLADNINGSSTY- RING

1 batteri – hurtig opladning ved 2,4 A

2 batterier – normal opladning ved 1,2 A

LED-ladeindikatorer blå/rød

Indikator blinker blå (1 blink hvert 4. sekund) = opladning i gang
Indikator lyser blå = batteri fuldt opladet
Indikator blinker rødt (mere end 4 blink pr. sekund) = fejl

1. Inden klipperen bruges første gang, skal batteriet oplades uafbrudt i 3 timer. Den maksimale batterikapacitet opnås først efter 3 opladnings- og afladningscykluser.
2. Sæt ladebasens stik i en stikkontakt. Ladeindikatoren lyser blå og begynder at blinke for at angive, at opladningen er i gang. Opladningen er fuldført efter 3 timer. Lampen stopper med at blinke og lyser blå kontinuerligt for at angive, at opladningen er fuldført.
3. Ladebasen kan blive varm under opladningen. Det er normalt.
4. Beskyttelse af batterierne: For at opretholde de genopladelige batteriers optimale kapacitet bør batterierne oplades i 3 timer ca. en gang hvert halve år.
5. Hvis ladeindikatoren begynder at blinke rødt hurtigt (mere end 4 blink i sekundet), er apparatet defekt. Stop i så fald opladningen ved at trække stikket ud af stikkontakten, og kontakt et autoriseret servicecenter.
6. Hvordan batteriet isættes og udtages af hårklipperen, kan ses i afsnittet "Isætning og udtagning af batteri".
7. Hvis apparatet skal ligge ubrugt hen i længere tid, bør batterierne udtages.

ON/OFF-AFBRYDER

Sæt afbryderen på ON (mærket "1") for at tænde for hårklyperen. Sæt afbryderen på OFF (mærket "0") for at slukke.

MEGET VIGTIGT: Knivene skal renses og smøres regelmæssigt for at fungere korrekt. Hvis knivene ikke renses og smøres regelmæssigt, bortfalder garantien.

VEDLIGEHOLDELSE AF HÅRKLIPPEREN

VEDLIGEHOLDELSE AF KNIVENE

Smør altid knivene med olie før og efter brug. Herved sikres maksimal skæreevne og korrekt vedligeholdelse. Hold hårklyperen med fronten væk fra dig selv og bunden i vejret, og påfør en dråbe BaBylissPRO-smøreolie på skæreknivens front og sider. Tør overskydende olie væk med en blød, tør klud.

BRUG AF AFSTANDSKAMMENE

Sæt hårklyperen på OFF ("0"), inden du monterer eller afmonterer en afstandskam. Sæt afstandskammen ind over skæreknivens overside, og træk den bagover og ned over knivens bagside. Fjern afstandskammen ved at tage fat om dens bagside og trække den fri af kniven.



Fig. 2

UDSKIFTNING (AFMONTERING) AF KNIVSÆT

1. Træk stikket ud af stikkontakten, og juster den koniske arm som vist på Fig. A.
2. Fjern skruerne og den faste kniv. Gem skruerne.
3. Løft den lille bevægelige kniv af, og anbring den nye kniv på plast-oscillatoren (se Fig. B).

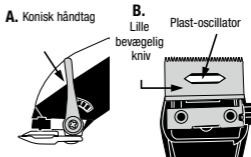

4. Monter den faste kniv igen ved hjælp af skruerne, og spænd dem let. Juster tænderne til et mellemrum på 1 til 1,5 mm. Den lille bevægelige kniv skal være mest muligt centreret og parallel med den faste knivs tænder (se Fig. C).

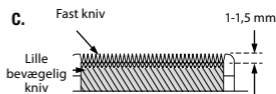

VIGTIGT:

Den faste knivs overkant skal være mindst 1 mm højere end den bevægelige knivs overkant og mest muligt centreret. Dette er vigtigt, så den bevægelige kniv ikke kommer i kontakt med huden.

Husk at påføre knivene et par dråber BaBylissPRO-smøreolie, inden apparatet bruges. Husk at spænde skruerne igen, når knivene er justeret.

JUSTERBAR KONISK ARM

Den koniske arm sidder ved din tommelfinger. Du kan holde hårklyperen i hånden og justere armen samtidig – mens du klipper.

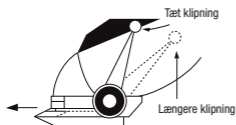

Den koniske arm justerer klipningens tæthed fra en tæt klipning med armen i øverste position til en længere klipning med armen i nederste position. Tryk armen langsomt nedad for at øge klipplængden. Kør armen opad for at opnå en tættere klipning. Da der benyttes forskellige skærkanter til hver indstilling, er brugen af den koniske arm med til at øge levetiden for hårklyperens knive.

AFTAGELIG MAGNETISK KLAP



Den øverste del af FX895E-hårklyperens kabinet har en indbygget aftagelig magnetisk klap, som giver nem adgang til rensning af de vigtige bevægelige dele.

Tag klappen af ved at placere fingrene på tapperne på klappens sider og trække klappen fri af apparatet.

Når den magnetiske klap er fjernet, rengøres de indvendige bevægelige dele med trykluft eller den lille medfølgende børste, så kabinettet tømmes for hårafklip.

Når du er færdig med at rengøre hårklyperens bevægelige dele, sættes den magnetiske klap omhyggeligt på plads igen. Magneterne sikrer, at klappen klikker på plads.

For meget hårafklip kan gøre hårklyperen langsommere. Lad hårklyperen være tændt for at fjerne hårafklip. Bevæg herefter den koniske arm hurtigt frem og tilbage flere gange. Hvis du gør dette hver gang, især ved hyppig klipning, holdes hårklyperens knive fri for hårafklip. Smør knivene med olie ifølge ovennævnte procedure.

ISÆTNING OG UDTAGNING AF BATTERI

FX895E-hårklyperen har udskiftelige og genopladelige batterier, så du kan klippe og style i længere tid med et minimum af afbrydelser.

Hårklyperens afbryder skal stå på OFF ("0"), inden du udtager eller isætter et batteri.

Udtag batteriet ved at klemme sammen om de to tapper nederst på batteriet og trække batteriet ud af apparatets bund.

Anbring herefter batteriet i ladebasen.

Isæt et nyt, opladet batteri ved at placere batteriets tapper ud for indhakkene på apparatets sider, føre batteriet ind i kabinettet og

klikke batteriet på plads.



BATTERIINDIKATORER

Indikator blinker rødt = kritisk lavt batteri

Indikator blinker blå = lavt batteri

Indikator lyser blå = enhed tændt og batteri fuldt opladet

Indikator blinker rødt (mere end 4 blink pr. sekund) = fejl

ADVARSEL – Batteriets tapper og indhakkene på apparatets sider skal være ud for hinanden, før batteriet skubbes helt ind. Tving ikke batteriet på plads, hvis der mærkes modstand.

BORTSKAFFELSE AF LITHIUMIONBATTERIER

- **Batteriet skal tages ud af apparatet, inden delene afleveres til genanvendelse.**
- **Batterierne skal afleveres til genanvendelse i henhold standarderne for genanvendelse af lithiumionbatterier.**

Denne hårklipper indeholder 2 lithiumionbatterier. For at beskytte miljøet skal disse batterier tages ud og bortskaffes korrekt, når de er udtjent.

Sådan afmonteres batteriet med henblik på bortskaffelse eller nytiggørelse:

1. Batterierne til denne hårklipper er beskyttet i et plastkabinet.
2. Klem sammen om de to tapper, og træk batterikabinettet ud af hårklipperen.
3. Det er ikke nødvendigt at skille batteriet yderligere ad.

4. Aflever batteriet på en autoriseret genbrugsstation.

GENOPLADELIGE BATTERIER

1. Denne hårklipper kræver et lithiumionbatteri.
2. Da batterierne er følsomme over for høje temperaturer, skal de opbevares på et køligt og tørt sted.
3. Kast aldrig batterier ind i åben ild.
4. Sluk for apparatet og træk stikket ud efter brug.
5. Opbevar batterier utilgængeligt for børn, især hvis batterierne er små nok til at blive slugt.
6. Søg læge øjeblikkeligt, hvis et batteri bliver slugt.
7. Batterier må aldrig åbnes, knuses, punkteres eller adskilles.
8. Bortskaf batterier i henhold til de regionale og lokale bestemmelser.
9. Genopladelige batterier må ikke bortskaffes sammen med husholdningsaffaldet.

BORTSKAFFELSE AF BATTERIER

Lithiumionbatterier indeholder forskellige materialer, som skal genanvendes og bortskaffes korrekt. De må ikke bortskaffes sammen med husholdningsaffaldet.

VIGTIGT

Brug ikke apparatet med en beskadiget eller defekt kam, da det potentielt kan medføre ansigtsskader.

Sæt altid først stikket i apparatet og derefter i stikkontakten. Frakobl apparatet ved at sætte alle knapper på OFF ("0") og derefter trække stikket ud af stikkontakten.

Hold apparatets ledning væk fra

Dette produkt er til kommerciel brug.

varme overflader.

Afbryderen skal stå på OFF ("0"), når hårklyperen ikke er i brug.

Sæt ladebasens stik i en stikkontakt for at oplade batterierne. Frakobl ladebasen ved først at fjerne batterierne fra ladebasen og derefter trække stikket ud af stikkontakten.

Brug af en ladebase, som ikke er fra BaBylissPRO, kan medføre risiko for brand, elektrisk stød eller personskade.

Ladebasen må ikke skilles ad. Hvis den samles forkert, kan det medføre risiko for elektrisk stød eller brand. Ved behov for reparation skal den sendes til eller afleveres hos et autoriseret BaBylissPRO-servicecenter.

Batterierne til denne hårklyper er designet til at give maksimal levetid uden problemer. Ligesom alle andre batterier vil de dog med tiden blive slidt op. Forsøg ikke at udskifte batterierne. Kontakt et autoriseret BaBylissPRO-servicecenter, hvis batterierne skal udskiftes.

Batterier kan være miljøskadelige, hvis de ikke bortskaffes korrekt. Der findes helt sikkert et indsamlingssted til brugte batterier i nærheden af dig. Spørg din kommune, hvordan du kan bortskaffe batterierne i dit område.

ADVARSEL: Rør aldrig ved begge hårklyperens terminaler med en metalgenstand og/eller kropsdelen, da det kan medføre kortslutning. Opbevares utilgængeligt for børn. Manglende overholdelse af disse advarsler kan forårsage brand eller alvorlig personskade.

Denne hårklyper er kun beregnet til trimning.

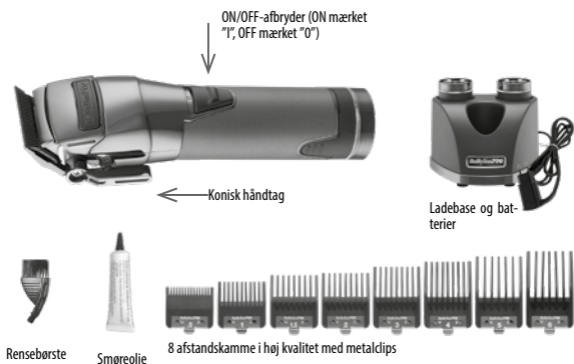

PRODUKTEGENSKABER

- Digital motor med højt moment og 6800 rpm
- To udskiftelige lithiumbatterier
- Ladebase til to batterier
- Aftagelig magnetisk klap
- Ringformet LED-batteriindikator
- Metalkabinet / riflet cylindrisk greb
- Sort DLC-kniv af typen "fade" – justerbar til 0 mm
- Låsbar konisk arm med 5 positioner
- Krog til ophæng
- 8 afstandskamme i høj kvalitet med metalclips

SVENSKA

Läs säkerhetsanvisningarna noga innan du använder apparaten.

TRIMMER FÖR PROFESSIONELLT BRUK MED UTBYTBARA LITIUMBATTERIER FX895E

Vibrationer	< 2,5 m/s ²
-------------	------------------------

LpA (dB(A))	< 70
-------------	------

VIKTIGA ANVISNINGAR LÄS NOGA OCH SPARA

LADDNINGSSOCKEL

Anslut laddningssockeln till en väggkontakt. Placera ett batteri i ena eller båda håligheterna i laddningssockeln. Batteriernas laddningskontakter är utformade för att vidröra laddningssockelns kontakter. Batteriernas tyngd är tillräcklig för att säkerställa kontakt. Kontrollera att batteriet som du vill använda är fulladdat före den första användningen. OBS! Det kan hända att batterierna och laddningssockeln värms upp en aning under laddningen. Detta är normalt.

AUTOMATISK LADDNINGSHANTERING

Ett batteri: snabbladdning (vid 2,4 A)

Två batterier: normal laddning (vid 1,2 A)

Blå/röd laddningslampa

Blå lampa blinkar (1 blinkning med 4 sekunders mellanrum) = laddning pågår

Blå lampa lyser = laddning slutförd
Röd lampa blinkar (mer än 4 blinkningar/sekund) = fel

1. Ladda batterierna i 3 timmar utan avbrott före den första användningen. Batterierna får inte sin maximala kapacitet förrän efter 3 laddnings- och urladdningscykler.

2. Anslut laddningssockeln till en väggkontakt. Den blå laddningslampan blinkar för att visa att laddning har påbörjats. När laddningen är klar (efter ungefär 3 timmar) börjar den blå laddningslampan lysa med ett fast sken.

3. Det kan hända att laddningssockeln värms upp en aning under laddningen. Detta är normalt.

4. Råd för att optimera batteriernas livslängd: För att optimera de laddningsbara batteriernas livslängd rekommenderar vi att de laddas i 3 timmar var sjätte månad.

5. Om den röda laddningslampan börjar blinka snabbt (mer än 4 gånger per sekund) innebär det att något är fel med apparaten. Om detta händer ska du dra laddningssockeln ur väggkontakten och kontakta en reparationservice som rekommenderas av din distributör.

6. Se avsnittet "TA BORT/SÄTTA I BATTERIER" i denna bruksanvisning för information om hur du sätter i och tar ur batterier.

7. Ta batterierna ur apparaten om de inte ska användas under en längre tid.

PÅ/AV-KNAPP

Starta apparaten genom att sätta strömbrytaren på "I". Stäng av den genom att sätta strömbrytaren på "0".

MYCKET VIKTIGT: Det är mycket viktigt att rengöra och olja bladen regelbundet för att säkerställa att apparaten fungerar bra. Garantin gäller inte om dessa anvisningar inte följs.

ANVISNINGAR FÖR UNDERHÅLL

UNDERHÅLL AV BLADEN

Smörj bladen före, under och efter varje användning. Det säkerställer optimal klippstanda. Håll trimmern upp och ned, långt från kroppen, och applicera några droppar smörjolja på framsidan och sidorna av det rörliga bladet. Torka av överskottet med en torr och ren trasa.

ANVÄNDA DISTANSKAMMAR

Stäng alltid av apparaten ("0") innan du monterar en distanskam. Placera distanskammen ovanpå bladen, för den nedåt och tryck på kammens baksida för att fixera den (bild 2). Ta bort den genom att lyfta baksidan av kammen och lösgöra bladet.



Bild 2

BYTA (TA BORT) BLADEN

Steg 1. Dra apparaten ur väggkontakten och placera reglerspaken

för klipplängd i det läge som anges i illustration A.

Steg 2. Skruva ur skruven och ta bort det fasta bladet. Förvara skruven på ett säkert ställe.

Steg 3. Ta bort det rörliga bladet och placera ett nytt blad på det oscillerande drivhuvudet, enligt illustration B.

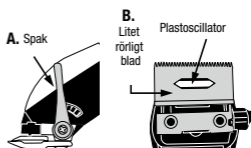

Steg 4. Sätt tillbaka det fasta bladet och skruva åt skruven lätt. Justera och centrera bladen enligt illustration C, med ett avstånd på 1 till 1,5 mm mellan varandra.

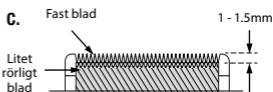

VIKTIGT! Det fasta (stora) bladets övre del ska vara minst 1 mm från det rörliga (lilla) bladet och bladen bör vara så väl centrerade som möjligt. Detta undviker att håret klipps för kort eller att bladen kommer i kontakt med huden.

Smörj bladen med den medföljande BaBylissPRO-smörjoljan innan du startar trimmern. Glöm inte att dra åt skruven efter att du har justerat bladen.

REGLERSPAK FÖR KLIPPLÄNGD

Trimmern är utrustad med en reglerspak för klipplängd i höjd med tummen där du kan ändra klip-

plängd medan du klipper.

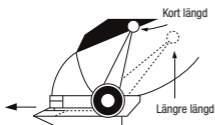

Med reglerspaken för klipplängd kan du klippa håret kortare eller längre utan att behöva använda en distanskam. Dra spaken långsamt nedåt om du vill ha längre klipplängd. Tryck uppåt om du vill klippa kortare. Bladens livslängd ökar om du använder reglerspaken för klipplängd eftersom alla lägen använder olika klippvinklar.

Trimmern kan sakta ned om hår fastnar i bladen. Du kan rengöra bladen utan att ta lös dem genom att starta trimmern och flytta reglagespaken för klipp höjd snabbt upp och ned några gånger. Det bibehåller bladen i optimalt skick, särskilt om trimmern används mycket. Smörj sedan bladen.

LÖSTAGBART LOCK



Denna apparat (FX895E) är utrustad med ett löstagbart magnetiskt lock som sitter i höljets ovan del och ger smidig åtkomst

till viktiga rörliga delar för att rengöra dem.

Ta bort det magnetiska locket genom att placera fingrarna på flikarna på lockets sidor och dra rakt mot dig.

Rengör de rörliga delarna på insidan med den lilla medföljande rengöringsborsten.

Sätt tillbaka det löstagbara locket när delarna har rengjorts. Magneterna ser till att det hamnar rätt på plats.

TA BORT/SÄTTA I BATTERIER

Denna apparat är utrustad med två laddningsbara, löstagbara och utbytbara batterier som möjliggör en längre tids användning med minimala avbrott.

Kontrollera att strömbrytaren är i läget "0" innan du tar ur eller sätter i batteriet.

Ta ur batteriet: Tryck på de två flikarna nedtill på höljet och dra. Placera batteriet i laddningssockeln. Sätta i ett nytt batteri: Rikta in batteriets flikar med öppningarna i höljet och för in batteriet i höljet. Tryck ordentligt tills det tar stopp.



INDIKATORER FÖR LADDNINGSNIVÅ

Röd lampa blinkar = mycket låg batterinivå

Blå lampa blinkar = låg batterinivå

Blå lampa lyser = apparaten är igång och laddning slutförd

Röd lampa blinkar (mer än 4 blinkningar/sekund) = fel

VARNING – Kontrollera att batte-

riets flikar är korrekt riktade mot öppningarna i höljet innan du trycker på batteriet. Försök inte tvinga in det om du känner motstånd.

BORTSKAFFNING AV LITIJUMJONBATTERIER

- **Ta batteriet ur apparaten före återvinning.**
- **Batterierna ska återvinnas enligt gällande bestämmelser för återvinning av litiumjonbatterier.**

Denna apparat har två litiumjonbatterier. För att skydda naturen måste dessa batterier tas ur och bortscaffas på korrekt sätt när de är uttjänta. Följ dessa anvisningar för att ta ur ett batteri som ska bortscaffas eller återvinnas:

1. Batterierna i denna apparat utgör en integrerad del av plasthöljet.
2. Ta ur batteriet: tryck på de två flikarna nedtill på höljet och dra.
3. Du behöver inte demontera batteriet.
4. Ta batterierna till en auktoriserad återvinningscentral för batterier.

LADDNINGSBARA BATTERIER

1. Denna apparat kräver ett litiumjonbatteri.
2. Förvara batterier torrt och svalt, eftersom de är känsliga för höga temperaturer.
3. Kasta aldrig batterier i eld.
4. Stäng alltid av apparaten efter användning.
5. Håll batterierna utom räckhåll för barn, särskilt sådana som är tillräckligt små för att sväljas.
6. Kontakta omedelbart läkare om ett batteri sväljs.
7. Öppna, krossa, punktera och plocka aldrig isär batterier.

8. Bortscaffa batterier enligt regionala och lokala regelverk.
9. Kasta inte laddningsbara batterier med hushållsavfall.

BORTSKAFFNING AV BATTERIER

Litiumjonbatterier innehåller material som måste återvinnas enligt gällande bestämmelser. Batterierna eller apparaten får inte kastas bland hushållsavfall.

VIKTIGT

Använd inte apparaten om kameran har skadats, eftersom detta kan orsaka ansiktsskador.

Anslut alltid strömsladden till apparaten innan den ansluts till väggkontakten. När du ska dra ur den: Sätt alla reglage i avstängt läge ("0") och dra sladden ur väggkontakten.

Sladden får inte komma i kontakt med varma ytor.

Kontrollera att strömbrytaren är i läge "0" när du inte använder apparaten.

Anslut laddningssockeln till en väggkontakt för att ladda batterierna. Ta batterierna ur laddningssockeln innan du drar ur väggkontakten.

Användning av en laddningssockel som inte säljs av BaBylissPRO kan medföra risk för eldsvåda, elchock eller personskada.

Demontera inte laddningssockeln. Felaktig montering kan medföra risk för elchock eller brand. Returnera apparaten till en serviceverkstad som godkänts av BaBylissPRO om den behöver repareras.

Batterierna i denna apparat är utformade för att erbjuda maximal livslängd utan problem. Precis som alla batterier blir de dock till slut

uttjänta. Försök inte byta ut dem. Kontakta en serviceverkstad som godkänts av BaBylissPRO för byte. Batterierna kan vara skadliga för miljön om de kastas felaktigt. Kontakta din lokala myndighet för att ta reda på hur batterier ska bortskaffas/återvinnas i din region. VARNING! Vidrör aldrig de två laddningsterminalerna på apparaten med metallföremål och/eller kroppsdelar, eftersom detta kan leda till kortslutning. Håll utom räckhåll för barn. Underlåtenhet att följa dessa varningar kan medföra risk för eldsvåda eller allvarlig skada.

Denna apparat är endast avsedd för klippning av kropps-/huvudhår.

Denna apparat är avsedd för professionellt bruk.

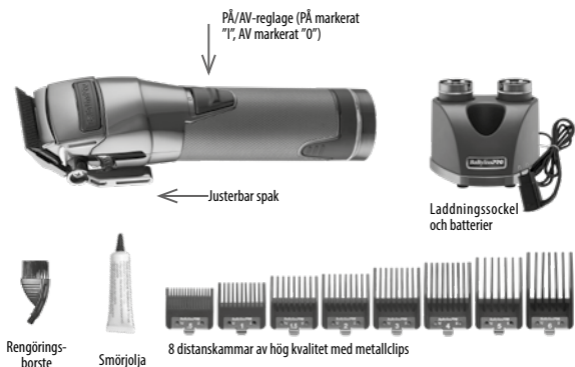

EGENSKAPER

Digital motor med högt vridmoment på 6 800 v/min

Två litiumbatterier som kan bytas

Dubbel laddningssockel

Löstagbart magnetiskt lock

Indikatorlampa (lampring) för laddningsnivå

Hölje helt i metall / cylindriskt skaft med textur

Blad för fade-klippning med svart DLC-beläggning (diamantliknande kol), kan justeras till noll

Reglagespak för klipplängd med 5 låsningsbara lägen

Upphängeringsring med spärr

8 distanskammar av hög kvalitet med metallclips

NORSK

Les sikkerhetsinstruksjonene nøye før du bruker apparatet.

PROFESJONELL KLIPPER – ENKEL MONTERING/ DEMONTERING – DOB- BELT LITIUMBATTERI FX895E

Vibrasjoner	< 2,5 m/s ²
-------------	------------------------

LpA (dB(A))	< 70
-------------	------

BRUKSANVISNING LES DISSE INSTRUKSJONENE NØYE OG TA GODT VARE PÅ DEM

LADESTATIV

For å lade batteriene må du stikke støpslet til ladestativet inn i en egnet stikkontakt. Plasser et batteri i en av lommene på ladestativet (eller du kan putte et batteri i hver lomme). Batteriet har elektriske kontakter som er i berøring med de elektriske kontaktene på ladestativet. Vekten på batterienheten vil sørge for tilstrekkelig kontakt. Før du bruker klipperen for første gang, må du sørge for at batteriene er fulladet. Det er helt normalt at batteriet og ladestativet føles varmt mens ladingen pågår.

BRUKE AUTOMATISK LADING

Ett batteri – 2,4 A hurtiglading
To batterier – 1,2 A normal lading

De blå/røde LED-ladeindikatorerne

Lader – blått lys som blinker (ett

blink hvert fjerde sekund)
Fulladet – blått lys som lyser kontinuerlig
Feil – rødt lys som blinker (mer enn fire blink i sekundet)

- 1. Før du tar i bruk klipperen for første gang, må batteriene lade kontinuerlig i tre timer. Apparatet vil oppnå maks batterikapasitet først etter tre ladesykluser.**
- Stikk støpslet til ladestativet inn i en vanlig stikkontakt. Ladeindikatoren vil lyse blått og begynne å blinke for å indikere at ladingen har startet. Ladingen er fullført etter tre timer – Lyset vil skifte fra å blinke til å lyse permanent blått for å indikere at ladingen er ferdig.
- Ladestativet kan bli varmt under ladingen. Dette er normalt.
- Bevare batteriene: For å opprettholde optimal batterikapasitet for de oppladbare batteriene bør du lade dem i tre timer omtrent hver sjette måned.
- Hvis ladelampene skifter til rask rød blinking (flere enn fire blink i sekundet), har det oppstått en teknisk feil i apparatet. Hvis dette skjer, må du avbryte ladingen umiddelbart og fjerne støpslet fra stikkontakten. Kontakt deretter et autorisert BaBylissPRO-servicesenter.
- For å sette inn eller fjerne batteriet fra klipperen, se «Montering og demontering av batteriet» i denne bruksanvisningen.
- Hvis dette apparatet skal legges bort for langvarig oppbevaring, bør batteriene fjernes.

PÅ/AV-BRYTER

For å bruke klipperen må du skyve bryteren til ON (PÅ) (markert med «I»). For å skru av klipperen må du stille bryteren til OFF (AV) (markert med «0»).

SVÆRT VIKTIG: Bladene må rengjøres og smøres med jevne mellomrom for å sikre at de fungerer som de skal. Mangel på regelmessig rengjøring og smøring vil gjøre garantien ugyldig.

VEDLIKEHOLDSINSTRUKSJONER FOR KLIPPEREN

VEDLIKEHOLD AV BLADENE

Påfør olje på bladene før og etter bruk. Dette vil bidra til å sikre maksimal ytelse under bruk og korrekt vedlikehold. Hold klipperen vendt ned og borte fra kroppen, og påfør én dråpe BaBylissPRO smøreolje foran og på sidene av kuttebladet. Tørk bort overflødig olje med en myk, tørr klut.

SLIK BRUKER DU KAMTILBEHØRET

For å bruke et av kamtilbehørene må du aller først stille bryteren på klipperen til posisjonen «0». Tre kamtilbehøret ned på toppen av klipperbladene, og skyv det deretter ned og over baksiden av bladet. For å fjerne tilbehøret, trekk baksiden av kamtilbehøret opp og deretter bort fra bladet.



Fig. 2

UTSKIFTNING (FJERNING) AV BLADSETTET

Trinn 1. Trekk støpslet ut av stikkontakten og juster spissingen som vist i illustrasjon A.

Trinn 2. Fjern skruene og det faste bladet. Ta vare på skruene.

Trinn 3. Løft bort det lille, bevegelige bladet og erstatt det med det nye på oscillatoren i plast (se illustrasjon B).

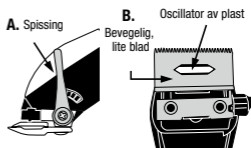

Trinn 4. Sett tilbake det faste bladet og stram skruene løst til. Juster tennene til det gjenstår et gap på 1–1,5 mm. Det lille, bevegelige bladet skal være midtjustert og ligge så parallelt som mulig i forhold til tennene på det faste bladet (se illustrasjon C).

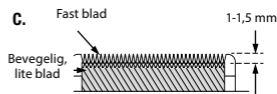

VIKTIG MERKNAD:

Den øverste kanten på det faste bladet må være minst 1 mm høyere enn den øverste kanten på det bevegelige bladet og så midts-tilt som mulig. Dette er viktig for å unngå at det bevegelige bladet ikke kan komme i kontakt med huden.

Husk å påføre et par dråper BaBylissPRO smøreolje på bladene før

du bruker klipperen. Ikke glem å stramme til skruene etter at du har finjustert og midtstilt bladene.

SPAK FOR Å JUSTERE SPISSINGEN

Spaken for å justere spissingen er plassert ved tommelen. Du kan holde klipperen i hånden og justere spaken samtidig – mens du klipper.

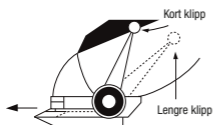

Spaken for å justere spissingen justerer altså lengden på klippet, fra kortklippet når spaken er vendt opp, til mer lengde når spaken er vendt ned. For å øke klippelengden kan du skyve spaken sakte nedover. For å kortere klipp kan du skyve spaken oppover. Siden kuttekantene som blir brukt i hver innstilling er forskjellige, vil bruk av spaken for å justere spissingen forlenge levetiden til klipperbladene.

LUKEN TIL HÅRLOMMEN



Toppdekslet til FX895E-klipperen er utstyrt med en innebygd magnetisk luke som kan fjernes for at det skal være enklere å få tilgang til viktige bevegelige deler, blant annet for rengjøring.

For å fjerne den magnetiske luken må du plassere fingrene på sideklaffene og trekke luken rett ut av enheten.

For å rengjøre de bevegelige delene må du bruke den lille rengjøringskosten som følger med, til å koste bort hår fra dekslet etter at den magnetiske luken har blitt fjernet.

Når du er ferdig med rengjøringen av de bevegelige delene på klipperen, kan du sette den magnetiske luken forsiktig tilbake på plass igjen. Magnetene skal trekke luken tilbake på riktig plass.

For mye hår kan føre til at hårklipperen går tregt. La klipperen være på for å fjerne hår. Skyv deretter spaken for å justere spissingen raskt frem og tilbake noen ganger. Hvis du gjør dette hver gang du bruker klipperen, og spesielt hvis du har klippet mye hår, vil klipperbladene alltid være frie for hår. Smør bladene etter at du har utført prosedyren beskrevet ovenfor.

MONTERING OG DEMONTERING AV BATTERI

FX895E-klipperen er utstyrt med oppladbare batterier som kan skiftes ut, så du kan klippe og style i lang tid med få og korte avbrytelser.

Forsikre deg om at bryteren på klipperen er stilt til AV-posisjonen «0» før du setter inn eller tar ut batteriet.

For å fjerne batteriet må du tryk-

ke på de to klaffene mot bunnen av enheten, og deretter trekke batteriet ut av enden på enheten. Deretter kan det plasseres i ladesativet.

For å montere et nytt batteri må du innrette klaffene på det ladede batteriet med sporene på sidene av enheten, og deretter skyve batteriet på plass inne i apparathuset, helt til det klikker på plass.



BATTERIINDIKATORER

Kritisk lav batterikapasitet – rødt lys som blinker

Lavt batteri – blått lys som blinker
Enheten er på, og batteriet er fulladet – blått lys som lyser kontinuerlig

Feil – rødt lys som blinker (mer enn fire blink i sekundet)

ADVARSEL – Kontroller at batteriklaffene og sporene på hver side av enheten passer i forhold til hverandre før du skyver batteriet helt inn. Ikke bruk kraft for å tvinge batteriet inn i apparathuset hvis du kjenner en form for motstand.

KASSERING AV LITIUMBATTERIER

• Batteriet må fjernes fra apparatet før det kan gjenvinnes.

• Batteriene må gjenvinnes i henhold til gjenvinningsstandardene for litium-ionbatterier.

Denne klipperen blir levert med to litium-ionbatterier. For å beskytte miljøet må batteriet fjernes og avfallshåndteres på riktig vis når de er oppbrukt. Følg

disse instruksjonene for å fjerne batteriet:

1. Batteriene til denne trimmeren er beskyttet av et plastdeksel.

2. Trykk på klaffene og trekk batteridekslet ut av trimmeren.

3. Det er ikke nødvendig å demontere batteriet ytterligere.

4. Ta med batteriene til en autorisert gjenvinningsstasjon for å gjenvinne hele batterienheten.

OPPLADBARE BATTERIER

1. Denne klipperen krever ett litium-ionbatteri.

2. Siden batteriene ikke tåler høye temperaturer, bør du alltid påse at de oppbevares på et kjølig og tørt sted.

3. Kast aldri batteriene på et bål eller i en peis.

4. Trekk ut støpslet og skru av apparatene etter bruk.

5. Oppbevar batterier utenfor barns rekkevidde, særlig batterier som er små nok til at de kan svelges.

6. Hvis noen svelger et batteri, må vedkommende umiddelbart oppsøke medisinsk hjelp.

7. Du må aldri åpne, knuse, punktere eller ta fra hverandre batteriene.

8. Kast batteriene i henhold til gjeldende lovverk og regler.

9. Oppladbare batterier skal ikke kastes sammen med husholdningsavfallet.

KASSERING AV BATTERI

Litium-ionbatterier inneholder forskjellige materialer som må gjenvinnes og avfallshåndteres på riktig måte. De skal ikke kastes sammen med det vanlige husholdningsavfallet.

VIKTIG

Ikke bruk dette apparatet sammen med en skadet eller ødelagt klam, da det potensielt kan føre til skader i ansiktet til kunden.

Koble støpslet til apparat før du kobler det til strømkilden. Før du kobler fra strømmen, må du kontrollere at alle kontrollene er stilt til av-posisjonene (f.eks. «0») før du trekker støpslet ut av stikkkontakten.

Pass på at ledningen til apparatet ikke kommer i kontakt med varme overflater.

Kontroller at bryteren er stilt til AV-posisjonen «0» når klipperen ikke er i bruk.

Stikk støpslet til ladestativet inn i stikkkontakten for å lade batteriene. For å koble fra ladestativet må du først fjerne batteriene fra ladestativet, og deretter trekke støpslet ut av stikkkontakten.

Hvis du benytter et ladestativ som ikke selges av BaBylissPRO, kan dette øke risikoen for brann, elektrisk støt eller personskade.

Ladestativet skal ikke demonteres. Feilaktig montering kan føre til økt fare for elektrisk støt eller brann. Når det er behov for reparasjon, må apparatet sendes eller tas med til et autorisert BaBylissPRO-servicesenter.

Batteriene til denne klipperen er utviklet for å gi langvarig og problemfri drift. Men, som alle batterier, vil de til slutt bli utslitt. Ikke forsøk å erstatte batteriene. Når batteriene på skiftes ut, må du kontakte et autorisert BaBylissPRO-servicesenter.

Batterier kan være skadelige for miljøet hvis de avfallshåndteres på feil måte. Det er mange steder til

tilbyr gjenvinning eller innsamling av batterier. Kontakt lokale myndigheter for mer informasjon om avfallshåndteringen i ditt område.

ADVARSEL: Unngå å berøre begge polene på klipperen med metallgjenstander og/eller kroppsdeler, da det kan føre til kortslutning. Oppbevares utenfor barns rekkevidde. Hvis du ikke overholder disse instruksjonene, kan det føre til brann eller alvorlig skade.

Denne klipperen er kun ment for å trimme hår.

Dette produktet er ment for kommersiell bruk.

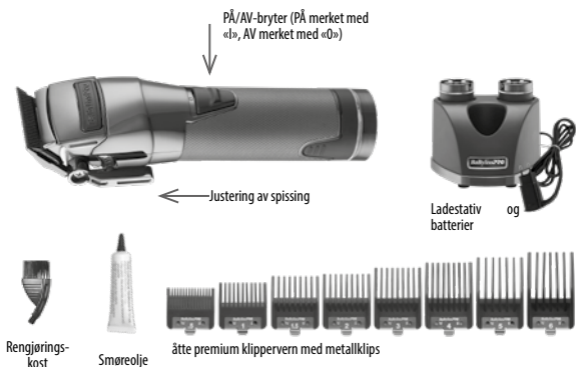

PRODUKTETS EGENSKAPER

- Digital motor med høyt moment, 6800 o/min
- Doble, utskiftbare litiumbatterier
- Ladestativ for to batterier
- Magnetisk luke som kan fjernes for hårlommen
- LED-lysring som batteriindikator
- Apparatus i metall / knudrete grep
- Svart DLC fade-blad – som kan nullstilles
- Spissingskontroll med fem låse-hakk
- Krok for oppheng
- Åtte premium klippervern med metallklips

SUOMI

Lue turvallisuusohjeet huolellisesti ennen laitteen käyttöä.

AMMATTIKÄYTTÖÖN TARCOITETTU LEIKKURI, JOSSA ON VAIHDETTAVAT LITIUMAKUT FX895E

Väriä	< 2,5 m/s ²
-------	------------------------

LpA (dB(A))	< 70
-------------	------

TÄRKEITÄ OHJEITA LUE HUOLELLISESTI JA SÄILYÄ

LATAUSALUSTA

Kytke latausalusta pistorasiaan. Aseta akku latausalustan toiseen tai molempiin syvennyksiin. Akkujen latauskoskettimet on suunniteltu koskettamaan latausalustan koskettimia. Paristojen paino riittää varmistamaan kosketuksen. Tarkista ennen ensimmäistä käyttökertaa, että haluamasi akku on ladattu täyteen. Huomautus: Akut ja latausalusta voivat lämmitä hieman latauksen aikana; se on normaalia.

AUTOMAATTINEN LATAUKSEN- HALLINTA

Yksi akku: pikalataus (2,4 A)
Kaksi akku: normaali lataus (1,2 A)

Siniset/punaiset LED-lataus- merkkivalot

Sininen merkkivalo vilkkuu (1 vilkunta 4 sekunnin välein) = lataus käynnissä
Sininen merkkivalo palaa = täysin

ladattu

Punainen merkkivalo vilkkuu (yli 4 vilkuntaa sekunnissa) = virhe

1. Lataa paristoja 3 tuntia yhtäjaksoisesti ennen ensimmäistä käyttökertaa. Akut saavuttavat maksimikapasiteettinsa vasta 3 lataus-/purkautumisjakson jälkeen.

2. Kytke latausalusta pistorasiaan. Sininen latauksen merkkivalo vilkkuu merkiksi siitä, että lataus on alkanut. Kun akku on ladattu täyteen (noin 3 tunnin kuluttua), sininen latauksen merkkivalo palaa edelleen.

3. Latausalusta saattaa lämmitä hieman latauksen aikana; se on normaalia.

4 Vinkki akun käyttöiän pidentämiseksi: ladattavien akkujen käyttöiän optimoimiseksi suositellaan, että niitä ladataan 3 tunnin ajan 6 kuukauden välein.

5. Jos punainen latauksen merkkivalo alkaa vilkkua nopeasti (yli 4 kertaa sekunnissa), laite on viallinen. Jos näin käy, irrota latausalusta pistorasiasta ja ota yhteys jälleenmyyjän huoltopalveluun.

6. Jos haluat asentaa akun tai poistaa akun laitteesta, katso tämän käyttöoppaan kohta "AKKUJEN POISTAMINEN/ASENTAMINEN".

7. Poista paristot laitteesta, jos sitä ei käytetä pitkään aikaan.

VIRTAKATKAISIN

Kytke laite päälle kääntämällä kytkin asentoon "I". Sammuta se kääntämällä kytkin asentoon "0".

ERITTÄIN TÄRKEÄÄ: Laitteen asianmukaisen toiminnan varmistamiseksi on erittäin tärkeää puhdistaa ja voidella terät sään-

nöllisesti. Näiden ohjeiden noudattamatta jättäminen mitätöi takuun.

HUOLTO-OHJEET

TERIEN HUOLTO

Voitele terät ennen jokaista käyttökertaa, käytön aikana ja sen jälkeen; näin varmistat optimaalisen leikkuutehon. Pidä leikkuria ylösalaisin, rungosta poispäin, ja laita muutama tippa voiteluöljyä (BaBylissPRO) liikkuvan terän etupuolelle ja sivulle. Pyyhi ylimääräinen öljy pois pehmeällä, kuivalla liinalla.

LEIKKUUOHJAINTEN KÄYTTÖ

Sammuta kone aina ("0"-asento) ennen leikkuuohjaimen asentamista. Työnnä leikkuuohjain terien etuosan päälle ja paina ohjaimen takaosaa alaspäin sen kiinnittämiseksi (kuva 2). Irrota se nostamalla ohjaimen takaosaa ja irrottamalla se terästä.



Kuva 2

TERIEN VAIHTO (POISTO)

Vaihe 1. Irrota laite pistorasiasta ja siirrä leikkuukorkeuden säätövipu kuvassa A esitettyyn asentoon.

Vaihe 2. Löysää ruuvit ja irrota kiinteä terä. Säilytä ruuveja turvallisessa paikassa.

Vaihe 3. Irrota liikkuva terä ja aseta uusi terä värähtelevään käyttöpäähän kuvan B mukaisesti.

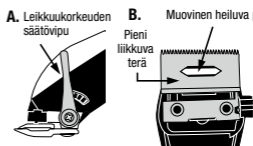

Vaihe 4. Aseta kiinteä terä takaisin paikalleen kiristämällä ruuveja hieinan. Kohdista ja keskitä terät kuvan C mukaisesti siten, että ne ovat 1–1,5 mm:n etäisyydellä toisistaan.

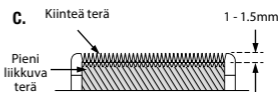

TÄRKEÄÄ: Kiinteän terän (suuri terä) yläreunan on oltava vähintään 1 mm:n etäisyydellä liikkuvasta terästä (pieni terä), ja terien on oltava mahdollisimman keskellä; näin vältetään karvojen leikkaaminen liian lyhyiksi tai terien joutuminen kosketuksiin ihon kanssa.

Voitele terät mukana toimitetulla voiteluöljyllä ennen leikkurin käynnistämistä. Älä unohda kiristää ruuveja terien kohdistamisen jälkeen.

LEIKKUKORKEUDEN SÄÄTÖ-VIPU

Leikkurissa on peukalon korkeudella sijaitseva leikkuukorkeuden säätövipu, jonka avulla voit muuttaa leikkuupituutta leikatessasi.

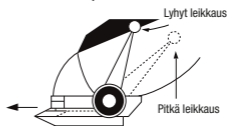

Leikkuukorkeuden säätövivun avulla voit leikata hiukset lyhyemmiksi tai pidemmiksi ilman leikkuuhjainta. Jos haluat pidemmän leikkauksen, vedä vipua hitaasti alaspäin. Jos haluat lyhyemmän leikkauksen, työnnä sitä ylöspäin. Leikkuukorkeuden säätövivun käyttö pidentää terien käyttöikää, koska kussakin asennossa käytetään eri leikkuukulmaa.

Leikkurin nopeus saattaa hidastua, jos hiukset jäävät terien väliin. Jos haluat puhdistaa terät irrottamatta niitä, käynnistä leikkuri ja siirrä leikkuukorkeuden säätövipua nopeasti ylös ja alas useita kertoja; tämä pitää terät optimaalisessa kunnossa varsinkin, jos käytät leikkuria paljon. Öljyä sen jälkeen terät.

IRROTETTAVA MAGNEETTISUOJUS

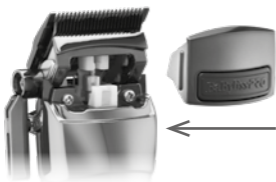

Laitteessa on irrotettava magneettisuojaus, joka on integroitu kotelosen yläosaan ja jonka avulla tärkeimpiä liikkuvia osia päästään vaivattomasti käyttämään ja puhdistamaan.

Poista magneettisuojaus asettamalla sormesi suojuksen sivukorvakkeisiin ja vetämällä sitä suoraan itseäsi kohti.

Käytä mukana toimitettua pientä

puhdistusharjaa sisäisten liikkuvien osien puhdistamiseen.

Kun osat on puhdistettu, aseta irrotettava kansi takaisin paikalleen. Tarkka asemointi varmistetaan magneeteilla.

AKKUJEN POISTAMINEN/ASENTAMINEN

Laitte on varustettu kahdella irrotettavalla ja vaihdettavalla laadattavalla akulla, joiden avulla sitä voidaan käyttää pidempään mahdollisimman vähäisin keskeytyksin.

Varmista ennen akun irrottamista tai asentamista, että kytkin on "0"-asennossa.

Irrota akku painamalla kahta kotelosen pohjassa olevaa korvaketta ja vetämällä niistä. Aseta akku latausalustalle.

Asenna uusi akku kohdistamalla akun korvakkeet kotelossa oleviin aukkoihin ja työnnä akku koteloon painamalla sitä lujasti, kunnes se lukittuu paikalleen.



LATAUSTASON MERKKIVALOT

Vilkuva punainen merkkivalo = erittäin alhainen akun varaus

Sininen merkkivalo vilkkuu = alhainen akun varaus

Sininen merkkivalo palaa = laite päällä ja täysin ladattu

Punainen merkkivalo vilkkuu (yli 4 vilkuntaa sekunnissa) = virhe

VAROITUS – Tarkista, että akun korvakkeet ovat kohdakkain kotelosen aukkojen kanssa, ennen kuin työnnät akun koteloon. Älä tee sitä

väkisin, jos tunnet vastustusta.

LITIUM-IONIAKKUJEN HÄVITTÄMINEN

- **Poista akku laitteesta ennen kierrätystä.**
- **Akut on kierrätettävä litium-ioniakkujen kierrätysstandardien mukaisesti.**

Laite sisältää kaksi litium-ioniakkua. Ympäristön suojelemiseksi nämä akut on poistettava ja hävitettävä asianmukaisesti niiden käyttöiän päätyttyä. Poista akku hävittämistä tai kierrätystä varten näiden ohjeiden mukaisesti:

1. Tämän laitteen akut ovat kiinteä osa muovikotelo.
2. Irrota akku painamalla kahta kotelon pohjassa olevaa korvaketta ja vetämällä niistä.
3. Akkua ei tarvitse purkaa.
4. Vie akku valtuutettuun akkukierätyskeskukseen.

LADATTAVAT AKUT

1. Tämä laite edellyttää litium-ioniakkua.
2. Säilytä akut viileässä ja kuivassa paikassa, sillä ne ovat herkkiä korkeille lämpötiloille.
3. Älä koskaan heitä akkuja tuleen.
4. Sammuta laite aina käytön jälkeen.
5. Pidä akut lasten ulottumattomissa. Tämä koskee erityisesti niitä, jotka ovat riittävän pieniä nieltäviksi.
6. Jos akku niellään, hakeudu välittömästi lääkäriin.
7. Älä koskaan avaa, murskaa, puhkaise tai pura akkuja.
8. Hävitä akut alueellisten ja paikallisten määräysten mukaisesti.
9. Älä hävitä ladattavia akkuja kotitalousjätteen mukana.

AKKUJEN HÄVITTÄMINEN

Litium-ioniakut sisältävät materiaaleja, jotka on kierrätettävä voimassa olevien standardien mukaisesti. Älä hävitä akkuja tai laitetta talousjätteen mukana.

TÄRKEÄÄ

Jotta voidaan välttyä kasvovamman vaaralta, älä käytä laitetta, jos ohjain on vaurioitunut.

Kytke virtajohto aina laitteeseen ennen sen kytkemistä pistorasiaan. Jos haluat irrottaa sen, käännä kaikki säätimet "off"-asentoon ("0") ja irrota sitten johto pistorasiasta. Pidä johto etäällä kuumista pinnoista.

Varmista, että kytkin on "0"-asennossa, kun laitetta ei käytetä.

Liitä latausalusta pistorasiaan akkujen lataamiseksi. Poista akut latausalustalta ennen sen irrottamista.

Muiden kuin BaBylissPRO:n myymien latausalustojen käyttö voi aiheuttaa tulipalon, sähköiskun tai loukkaantumisen vaaran.

Älä pura latausalustaa. Virheellinen kokoonpano voi aiheuttaa sähköiskun tai tulipalon vaaran. Jos laite on korjattava, palauta se valtuutettuun BaBylissPRO-huoltoliikkeeseen.

Tämän laitteen akut on suunniteltu tarjoamaan mahdollisimman pitkä ja häiriötön käyttöikä. Kuten kaikki akut, ne kuitenkin kuluvat ajan mittaan loppuun. Älä yritä vaihtaa niitä. Ota vaihtoa varten yhteys valtuutettuun BaBylissPRO-huoltoliikkeeseen.

Virheellisesti hävitetyt akut voivat vahingoittaa ympäristöä. Ota yhteyttä paikallisiin viranomaisiin saadaksesi tietoa alueesi paristo-

jen hävittämis- ja kierrätyskäytännöistä.

VAROITUS: Älä koskaan kosketa laitteen kahta latausliitäntää metalliesineillä ja/tai kehon osilla, sillä tämä voi aiheuttaa oikosulun. Säilytä se lasten ulottumattomissa. Näiden varoitusten noudattamatta jättäminen voi aiheuttaa tulipalon tai vakavan loukkaantumisen vaaran.

Tämä laite on tarkoitettu ainoastaan karvojen/hiusten leikkaamiseen.

Tämä laite on tarkoitettu ammattikäyttöön.

VIRTAKYTKIN (ON merkitty
merkillä «I», OFF merkitty
merkillä «0»)

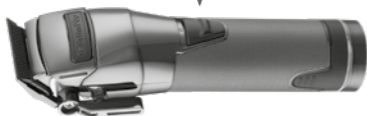

← Leikkuukorkeuden säätövipu



Latausalusta ja
akut



Puhdistusharja



Voiteluöljy



8 laadukasta leikkuuhjainta, joissa on metalliklipsit

OMINAISUUDET

Suuren momentin digitaalinen moottori 6800 rpm
Kaksi vaihdettavaa litiumakkua
Kaksoislatausalusta
Irrotettava magneettisuojus
LED-lataustason merkkivalo (valorengas)
Täysmetallinen kotelo / kuvioitu lieriömäinen kahva
Fade-tyyppinen terä mustalla DLC-pinnoitteella (hiilitimanttipinnoite); nollattava
Leikkuukorkeuden säätövipu, jossa on 5 lukittavaa asentoa
Ripustusrenkas, jossa on pidätin
8 laadukasta leikkuuhjainta, joissa on metalliklipsit

ΕΛΛΗΝΙΚΑ

Διαβάστε προσεκτικά τις οδηγίες ασφαλείας πριν χρησιμοποιήσετε τη συσκευή.

ΕΠΑΓΓΕΛΜΑΤΙΚΗ ΚΟΥΡΕΥΤΙΚΗ ΜΗΧΑΝΗ - ΓΡΗΓΟΡΗ ΕΝΑΛΛΑΓΗ ΜΠΑΤΑΡΙΩΝ - ΣΥΣΤΗΜΑ ΔΙΠΛΗΣ ΜΠΑΤΑΡΙΑΣ ΛΙΘΙΟΥ FX895E

Δονήσεις	< 2,5 m/s ²
Ηχητική πίεση (dB(A))	<70

ΟΔΗΓΙΕΣ ΛΕΙΤΟΥΡΓΙΑΣ

ΔΙΑΒΑΣΤΕ ΠΡΟΣΕΚΤΙΚΑ ΚΑΙ ΦΥΛΑΞΤΕ ΑΥΤΕΣ ΤΙΣ ΟΔΗΓΙΕΣ

ΒΑΣΗ ΦΟΡΤΙΣΗΣ

Για να φορτίσετε την μπαταρία, συνδέστε τη βάση φόρτισης σε μια ηλεκτρική πρίζα. Τοποθετήστε μια μπαταρία σε οποιαδήποτε από τις δύο υποδοχές της βάσης φόρτισης (ή τοποθετήστε μια μπαταρία σε κάθε υποδοχή). Η μπαταρία διαθέτει ηλεκτρικές επαφές που έρχονται σε άμεση επαφή με τις ηλεκτρικές επαφές της βάσης φόρτισης. Το βάρος της μπαταρίας είναι επαρκές για τη διασφάλιση της σωστής επαφής. Πριν χρησιμοποιήσετε την κουρευτική μηχανή σας για πρώτη φορά, βεβαιωθείτε ότι η μπαταρία έχει φορτιστεί πλήρως. Λάβετε υπόψη ότι είναι φυσιολογικό η μπαταρία και η βάση φόρτισης να θερμανθούν κατά τη διάρκεια της φόρτισης.

ΔΙΑΧΕΙΡΙΣΗ ΦΟΡΤΙΣΗΣ

ΑΥΤΟΜΑΤΗΣ

Μία μπαταρία – γρήγορη φόρτιση 2,4 A

Δύο μπαταρίες – κανονική φόρτιση 1,2 A

Μπλε/κόκκινες ενδείξεις φόρτισης LED

Φόρτιση – μπλε λυχνία που αναβοσβήνει (1 φορά/4 δευτερόλεπτα)

Πλήρης φόρτιση – μπλε λυχνία

Σφάλμα – κόκκινη λυχνία που αναβοσβήνει (περισσότερες από 4 φορές/δευτερόλεπτο)

1. Πριν χρησιμοποιήσετε τη μηχανή για πρώτη φορά, πρέπει να φορτίσετε την μπαταρία για 3 ώρες συνεχόμενα. Η μέγιστη χωρητικότητα της μπαταρίας θα επιτευχθεί μόνο μετά από 3 κύκλους φόρτισης και αποφόρτισης.
2. Συνδέστε τη βάση φόρτισης σε μια ηλεκτρική πρίζα. Η ένδειξη φόρτισης θα ανάψει με μπλε χρώμα και θα αρχίσει να αναβοσβήνει για να σας υποδείξει ότι η φόρτιση έχει ξεκινήσει. Η φόρτιση ολοκληρώνεται μετά από 3 ώρες — η μπλε λυχνία που αναβοσβήνει θα παραμείνει σταθερά φωτεινή για να υποδείξει ότι η φόρτιση έχει ολοκληρωθεί.
3. Η βάση φόρτισης ενδέχεται να θερμανθεί κατά τη φόρτιση. Αυτό είναι φυσιολογικό.
4. Διατήρηση των μπαταριών: Για να διατηρήσετε τη βέλτιστη απόδοση των επαναφορτιζόμενων μπαταριών, πρέπει να τις φορτίζετε για περίπου 3 ώρες κάθε 6 μήνες.
5. Εάν η φωτεινή ένδειξη της φόρ-

τισης ξεκινήσει να αναβοσβήνει γρήγορα με κόκκινο χρώμα (περισσότερες από 4 φορές το δευτερόλεπτο), η μηχανή είναι ελαττωματική. Εάν συμβεί αυτό, σταματήστε τη φόρτιση αποσυνδέοντας τη βάση από την πρίζα και επικοινωνήστε με ένα εξουσιοδοτημένο κέντρο επισκευών.

6. Για να εγκαταστήσετε ή να αφαιρέσετε την μπαταρία από την κουρευτική μηχανή, ανατρέξτε στην ενότητα «Αφαίρεση και εγκατάσταση μπαταριών» του παρόντος εγχειριδίου.
7. Εάν η συσκευή πρόκειται να αποθηκευτεί και να παραμείνει εκτός λειτουργίας για μεγάλο χρονικό διάστημα, οι μπαταρίες πρέπει να αφαιρεθούν.

ΔΙΑΚΟΠΤΗΣ ON/OFF

Για να θέσετε σε λειτουργία την κουρευτική μηχανή, απλώς σύρετε τον διακόπτη στη θέση ON (με την ένδειξη «I»). Για να απενεργοποιήσετε τη συσκευή, σύρετε τον διακόπτη στη θέση OFF (με την ένδειξη «0»).

ΠΟΛΥ ΣΗΜΑΝΤΙΚΟ: Για σωστή λειτουργία, οι λεπίδες πρέπει να καθαρίζονται και να λιπαίνονται τακτικά. Ο μη τακτικός καθαρισμός και η μη τακτική λίπανση των λεπίδων καθιστούν την εγγύηση άκυρη.

ΟΔΗΓΙΕΣ ΣΥΝΤΗΡΗΣΗΣ ΚΟΥΡΕΥΤΙΚΗΣ ΜΗΧΑΝΗΣ

ΣΥΝΤΗΡΗΣΗ ΤΩΝ ΛΕΠΙΔΩΝ

Ρίχνετε πάντα λιπαντικό έλαιο στις λεπίδες πριν και μετά τη χρήση. Με αυτό τον τρόπο θα εξασφαλιστεί η μέγιστη δυνατή απόδοση κοπής

και η σωστή συντήρηση. Κρατήστε τη μηχανή μακριά από το σώμα σας, με κατεύθυνση προς τα κάτω, και ρίξτε μια σταγόνα λιπαντικού ελαίου BaBylissPRO στο μπροστινό μέρος και στα πλαϊνά της λεπίδας κοπής. Σκουπίστε το περίσσειμα του λιπαντικού ελαίου με ένα μαλακό, στεγνό πανί.

ΟΔΗΓΙΕΣ ΧΡΗΣΗΣ ΟΔΗΓΩΝ ΚΟΠΗΣ

Για να χρησιμοποιήσετε τους οδηγούς κοπής, ρυθμίστε την κουρευτική μηχανή στη θέση «0». Σύρετε τον οδηγό κοπής κατά μήκος των λεπίδων της κουρευτικής μηχανής και, στη συνέχεια, τραβήξτε προς τα κάτω, ώστε να επικαλύπτεται το πίσω μέρος της λεπίδας. Για να αφαιρέσετε τον οδηγό κοπής, τραβήξτε προς τα πάνω το πίσω μέρος του και, στη συνέχεια, απομακρύνετε τον από τη λεπίδα.



ΑΝΤΙΚΑΤΑΣΤΑΣΗ (ΑΦΑΙΡΕΣΗ) ΤΩΝ ΛΕΠΙΔΩΝ

Βήμα 1. Αποσυνδέστε τη μονάδα από την πρίζα και ρυθμίστε τον λεβιέ ελέγχου όπως φαίνεται στην εικόνα Α.

Βήμα 2. Αφαιρέστε τις βίδες και τη σταθερή λεπίδα. Αποθηκεύστε τις βίδες.

Βήμα 3. Ανασηκώστε τη μικρή κινητή λεπίδα και εφαρμόστε τη νέα λεπίδα στην πλαστική κεφαλή ταλάντωσης (βλ. εικόνα Β).

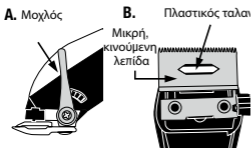

αντίχειρά σας. Μπορείτε να κρατάτε την κουρευτική μηχανή στο χέρι σας και να ρυθμίζετε τον λεβιέ ταυτόχρονα, ενώ κουρεύετε.

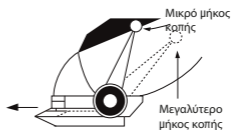

Βήμα 4. Τοποθετήστε ξανά τη σταθερή λεπίδα, χρησιμοποιώντας τις βίδες και σφίγγοντάς τις ελαφρά. Ρυθμίστε τα δόντια με διάκενο από 1 mm έως 1,5 mm, με τη μικρή κινούμενη λεπίδα όσο το δυνατόν πιο κεντραρισμένη και παράλληλη με τα δόντια της σταθερής λεπίδας (βλ. εικόνα Γ).

Ο λεβιές ελέγχου ρυθμίζει το μήκος κοπής, από μικρό μήκος όταν είναι ρυθμισμένος στην επάνω θέση μέχρι μεγάλο μήκος όταν είναι ρυθμισμένος στην κάτω θέση. Για να αυξήσετε το μήκος κοπής, σπρώξτε τον λεβιέ αργά προς τα κάτω. Για να κόψετε σε πιο μικρό μήκος, σπρώξτε τον λεβιέ προς τα πάνω. Καθώς χρησιμοποιούνται διαφορετικές ακμές κοπής σε κάθε ρύθμιση, η χρήση του λεβιέ ελέγχου επιμηκύνει τη διάρκεια ζωής των λεπίδων της κουρευτικής μηχανής.

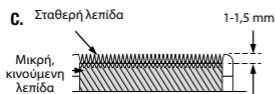

ΣΗΜΑΝΤΙΚΗ ΣΗΜΕΙΩΣΗ:

Το άνω άκρο της σταθερής λεπίδας πρέπει να είναι τοποθετημένο κατά τουλάχιστον 1 mm ψηλότερα από το άνω άκρο της κινούμενης λεπίδας και όσο το δυνατόν πιο κεντραρισμένο. Αυτό είναι σημαντικό ώστε η κινούμενη λεπίδα να μην έρχεται σε επαφή με το δέρμα.

ΚΑΛΥΜΜΑ ΘΗΚΗΣ ΤΡΙΧΩΝ



Φροντίστε να προσθέσετε μερικές σταγόνες λιπαντικού ελαίου BaBylissPRO στις λεπίδες πριν από την έναρξη λειτουργίας. Μην ξεχάσετε να σφίξετε τις βίδες μετά την ευθυγράμμιση των λεπίδων.

Το επάνω περίβλημα της κουρευτικής μηχανής FX895E διαθέτει αφαιρούμενο, μαγνητικό κάλυμμα που είναι

ΡΥΘΜΙΖΟΜΕΝΟΣ ΛΕΒΙΕΣ ΕΛΕΓΧΟΥ

Ο λεβιές ελέγχου είναι τοποθετημένος στο ύψος του

ενσωματωμένο και επιτρέπει την εύκολη πρόσβαση στα σημαντικά κινούμενα μέρη και τον καθαρισμό τους.

Για να αφαιρέσετε το μαγνητικό κάλυμμα, τοποθετήστε τα δάχτυλά σας στις πλευρικές προεξοχές και τραβήξτε για να απομακρύνετε το κάλυμμα από τη μονάδα.

Για τον καθαρισμό των εσωτερικών κινούμενων μερών, χρησιμοποιήστε τη μικρή βούρτσα καθαρισμού που περιλαμβάνεται στη συσκευασία για να απομακρύνετε τις τρίχες από το περίβλημα, αφού πρώτα αφαιρέσετε το μαγνητικό κάλυμμα. Μόλις ολοκληρώσετε τον καθαρισμό των κινούμενων μερών της μονάδας κουρευτικής μηχανής, τοποθετήστε προσεκτικά το μαγνητικό κάλυμμα πίσω στη σωστή του θέση. Το κάλυμμα κουμπώνει στη θέση του χάρη στην έλξη που ασκούν οι μαγνήτες. Η υπερβολικά μεγάλη ποσότητα τριχών μπορεί να επιβραδύνει τη λειτουργία της κουρευτικής μηχανής. Κρατήστε την κουρευτική μηχανή ενεργοποιημένη για να απομακρύνετε τις τρίχες. Στη συνέχεια, σπρώξτε τον λεβιέ ελέγχου προς τα πίσω και προς τα εμπρός γρήγορα και για αρκετές φορές. Αν το κάνετε αυτό κάθε φορά, ειδικά μετά από συχνό κούρεμα, οι κομμένες τρίχες θα απομακρύνονται από τις λεπίδες της μηχανής. Λιπαίνετε τις λεπίδες μετά τις παραπάνω διαδικασίες.

ΑΦΑΙΡΕΣΗ ΚΑΙ ΕΓΚΑΤΑΣΤΑΣΗ ΜΠΑΤΑΡΙΩΝ

Η κουρευτική μηχανή FX895E διαθέτει αφαιρούμενες και επαναφορτιζόμενες μπαταρίες,

ώστε να μπορείτε να κουρεύετε και να δημιουργείτε το στυλ που επιθυμείτε για μεγάλο χρονικό διάστημα και με ελάχιστες διακοπές.

Βεβαιωθείτε ότι ο διακόπτης της κουρευτικής μηχανής είναι ρυθμισμένος στη θέση OFF «0» προτού αφαιρέσετε ή εγκαταστήσετε την μπαταρία.

Για να αφαιρέσετε την μπαταρία, πιέστε τις δύο προεξοχές και τραβήξτε προς το κάτω μέρος της μονάδας. Αφαιρέστε την μπαταρία τραβώντας την από το κάτω μέρος της μονάδας. Στη συνέχεια, τοποθετήστε την μπαταρία στη βάση φόρτισης.

Για να εγκαταστήσετε νέα μπαταρία, ευθυγραμμίστε τις προεξοχές της φορτισμένης μπαταρίας με τις υποδοχές στα πλαϊνά της μονάδας και σύρετέ την προς τα πάνω, πιέζοντας σταθερά μέχρι η μπαταρία να ασφαλίσει στη θέση της μέσα στο περίβλημα.



ΕΝΔΕΙΞΕΙΣ ΜΠΑΤΑΡΙΑΣ

Πολύ χαμηλή στάθμη μπαταρίας – κόκκινη λυχνία που αναβοσβήνει
Χαμηλή στάθμη μπαταρίας – μπλε λυχνία που αναβοσβήνει
Μονάδα ενεργοποιημένη και μπαταρία πλήρως φορτισμένη – μπλε λυχνία
Σφάλμα – κόκκινη λυχνία που αναβοσβήνει (περισσότερες από 4 φορές/δευτερόλεπτο)

ΠΡΟΕΙΔΟΠΟΙΗΣΗ – Βεβαιωθείτε ότι οι προεξοχές της μπαταρίας και οι υποδοχές στα πλαϊνά της

μονάδας είναι ευθυγραμμισμένες, προτού σπρώξετε την μπαταρία. Μην πιέσετε την μπαταρία με δύναμη εάν αισθανθείτε αντίσταση.

ΑΠΟΡΡΙΨΗ ΤΩΝ ΜΠΑΤΑΡΙΩΝ ΙΟΝΤΩΝ ΛΙΘΙΟΥ

• **Η μπαταρία πρέπει να αφαιρεθεί από τη συσκευή προτού ανακυκλωθεί.**

• **Οι μπαταρίες πρέπει να ανακυκλώνονται σύμφωνα με τα πρότυπα ανακύκλωσης για τις μπαταρίες ιόντων λιθίου.**

Αυτή η κουρευτική μηχανή συνοδεύεται από δύο μπαταρίες ιόντων λιθίου. Για την προστασία του περιβάλλοντος, αυτές οι μπαταρίες θα πρέπει να αφαιρούνται και να απορρίπτονται καταλλήλως στο τέλος της ωφέλιμης ζωής τους. Για να αφαιρέσετε την μπαταρία για απόρριψη ή αποκατάσταση, ακολουθήστε τις εξής οδηγίες:

1. Οι μπαταρίες αυτού του σετ κουρευτικής μηχανής καλύπτονται από ένα πλαστικό περίβλημα.
2. Πιέστε τις προεξοχές και αφαιρέστε το περίβλημα των μπαταριών από την κουρευτική μηχανή.
3. Δεν απαιτείται περαιτέρω αποσυναρμολόγηση της μονάδας μπαταριών.
4. Μεταφέρετε τη μονάδα μπαταρίας σε εξουσιοδοτημένο κέντρο ανακύκλωσης μπαταριών και ανακυκλώστε την ολόκληρη.

ΕΠΑΝΑΦΟΡΤΙΖΟΜΕΝΕΣ ΜΠΑΤΑΡΙΕΣ

1. Για την κουρευτική μηχανή απαιτείται μία μπαταρία ιόντων λιθίου.

2. Καθώς οι μπαταρίες είναι ευαίσθητες στις υψηλές θερμοκρασίες, κατά την αποθήκευσή τους, πρέπει να φυλάσσονται σε δροσερό και ξηρό μέρος.
3. Μη ρίχνετε ποτέ τις μπαταρίες στη φωτιά.
4. Αποσυνδέετε και απενεργοποιείτε τις συσκευές μετά τη χρήση.
5. Διατηρείτε τις μπαταρίες μακριά από παιδιά, ειδικά τις μπαταρίες που είναι αρκετά μικρές και μπορεί να καταποθούν.
6. Εάν καταποθεί μπαταρία, αναζητήστε αμέσως ιατρική βοήθεια.
7. Ποτέ μην ανοίγετε, συνθλίβετε, τρυπάτε ή αποσυναρμολογείτε τις μπαταρίες.
8. Απορρίπτετε τις μπαταρίες σύμφωνα με τους τυχόν κρατικούς και τοπικούς κανονισμούς.
9. Μην απορρίπτετε τις επαναφορτιζόμενες μπαταρίες ως στερεά απόβλητα.

ΑΠΟΡΡΙΨΗ ΜΠΑΤΑΡΙΩΝ

Οι μπαταρίες ιόντων λιθίου περιέχουν διάφορα υλικά που πρέπει να ανακυκλώνονται και να απορρίπτονται καταλλήλως. Μην τις απορρίπτετε μέσω του συστήματος αστικών αποβλήτων.

ΣΗΜΑΝΤΙΚΟ

Μη χρησιμοποιείτε αυτή τη συσκευή με κατεστραμμένο ή σπασμένο οδηγό κοπής, καθώς μπορεί να προκληθεί τραυματισμός στο πρόσωπο. Συνδέετε πάντοτε το φικ πρώτα στη συσκευή και μετά στην πρίζα. Για να αποσυνδέσετε τη συσκευή, γυρίστε όλους τους διακόπτες στη θέση OFF (π.χ. «0») και, στη συνέχεια, αφαιρέστε το φικ από την πρίζα.

Κρατήστε το καλώδιο της συσκευής μακριά από θερμαινόμενες επιφάνειες.

Βεβαιωθείτε ότι ο διακόπτης βρίσκεται στη θέση OFF «0» όταν η μηχανή δεν βρίσκεται σε λειτουργία.

Συνδέστε τη βάση φόρτισης στην πρίζα για να φορτίσετε τις μπαταρίες. Για να αποσυνδέσετε τη βάση φόρτισης, αφαιρέστε πρώτα τις μπαταρίες από τη βάση και, στη συνέχεια, αφαιρέστε το φις από την πρίζα.

Η χρήση βάσης φόρτισης που δεν πωλείται από την BaBylissPRO μπορεί να προκαλέσει κίνδυνο πυρκαγιάς, ηλεκτροπληξίας ή σωματικής βλάβης.

Μην αποσυναρμολογείτε τη βάση φόρτισης. Η εσφαλμένη επανασυναρμολόγηση ενδέχεται να προκαλέσει κίνδυνο ηλεκτροπληξίας ή πυρκαγιάς. Όταν απαιτείται επισκευή, στείλτε ή μεταφέρετε τη βάση σε ένα εξουσιοδοτημένο κέντρο επισκευών της BaBylissPRO.

Οι μπαταρίες για αυτήν την κουρευτική μηχανή έχουν σχεδιαστεί για να παρέχουν μέγιστη διάρκεια ζωής χωρίς προβλήματα. Ωστόσο, όπως όλες οι μπαταρίες, κάποια στιγμή θα φθαρούν. Μην επιχειρήσετε να αντικαταστήσετε τις μπαταρίες. Όταν απαιτείται αντικατάσταση, επικοινωνήστε με ένα εξουσιοδοτημένο κέντρο επισκευών της BaBylissPRO.

Οι μπαταρίες μπορεί να είναι επιβλαβείς για το περιβάλλον εάν απορριφθούν με ακατάλληλο τρόπο. Σε πολλές κοινότητες, παρέχονται σημεία ανακύκλωσης ή συλλογής μπαταριών.

Επικοινωνήστε με την τοπική αυτοδιοίκηση σχετικά με τις πρακτικές απόρριψης της περιοχής σας.

ΠΡΟΕΙΔΟΠΟΙΗΣΗ: Μην ακουμπάτε ποτέ τους δύο ακροδέκτες της κουρευτικής μηχανής σε μεταλλικά αντικείμενα ή/και μέρη του σώματός σας, καθώς μπορεί να προκληθεί βραχυκύκλωμα. Να διατηρείται μακριά από παιδιά. Η μη τήρηση αυτών των προειδοποιήσεων μπορεί να οδηγήσει σε πυρκαγιά ή σοβαρό τραυματισμό.

Αυτή η κουρευτική μηχανή προορίζεται μόνο για σκοπούς περιποίησης.

Το παρόν προϊόν προορίζεται για εμπορική χρήση.

Διακόπτης ON/OFF (το ON έχει ένδειξη «I», το OFF έχει ένδειξη «O»)

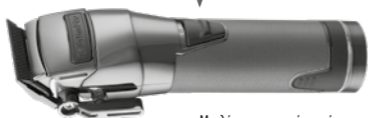

Μοχλός προσαρμογής κοπής



Βάση φόρτισης και μπαταρίες



Βουρτσάκι καθαρισμού



Λιπαντικό λάδι



8 οδηγοί κοπής υψηλής ποιότητας με μεταλλικά κλιπ

ΧΑΡΑΚΤΗΡΙΣΤΙΚΑ ΠΡΟΪΟΝΤΟΣ

Ψηφιακός κινητήρας υψηλής ροπής, 6800 στροφές ανά λεπτό
Δύο εναλλασσόμενες μπαταρίες λιθίου

Διπλή βάση φόρτισης μπαταριών
Μαγνητικό, αφαιρούμενο κάλυμμα θήκης τριχών

Ένδειξη μπαταρίας με φωτεινή λυχνία LED

Μεταλλικό περίβλημα / ανάγλυφη λαβή

Μαύρη λεπίδα DLC fade - ρυθμιζόμενο μηδενικό διάκενο

Λεβιές ελέγχου με κλείδωμα 5 βαθμίδων

Γάντζος ανάρτησης

8 οδηγοί κοπής υψηλής ποιότητας με μεταλλικά κλιπ

MAGYAR

A készülék használata előtt olvassa el figyelmesen a biztonsági előírásokat.

PROFESSZIONÁLIS HAJVÁGÓGÉP CSERÉLHETŐ LÍTIUM AKKUMULÁTOROKKAL FX895E

Rezgés	< 2,5 m/s ²
LpA (dB(A))	< 70

FONTOS ELŐÍRÁSOK OLVASSA EL FIGYELMESEN ÉS ŐRIZZE MEG

TÖLTŐÁLLVÁNY

Csatlakoztassa a töltőállványt egy hálózati aljzatra. Helyezzen el egy akkumulátort a töltőállvány egyik tartójába, vagy minden tartójába. Az akkumulátorok töltőérintkezőjének kialakítása olyan, hogy érintkeznek az állvány töltőérintkezőivel. Az akkumulátorok súlya elegendő az érintkezés biztosításához. Az első használat előtt ellenőrizze, hogy a használni kívánt akkumulátor teljesen fel van-e töltve. Megjegyzés: Előfordulhat, hogy az akkumulátorok és a töltőállvány kissé melegszik töltés közben; ez természetes jelenség.

A TÖLTÉS AUTOMATIKUS SZABÁLYOZÁSA

Egy akkumulátor: Gyorstöltés (2,4 A)

Két akkumulátor: Normál töltés (1,2 A)

Töltésjelző LED kék/piros

Villogó kék jelzőfény (1 villanás 4

másodpercenként) = a töltés folyamatban van

Világító kék jelzőfény = teljesen feltöltődött

Villogó piros jelzőfény (több mint 4 villanás másodpercenként) = hiba

- 1. Az első használat előtt töltsse az akkumulátorokat megszakítás nélkül 3 órán keresztül. Az akkumulátorok csak 3 teljes töltési és lemerülési ciklus után érik el maximális teljesítményüket.**
2. Csatlakoztassa a töltőállványt egy hálózati aljzatra; A kék töltésjelző lámpa villog és jelzi, hogy a töltés megkezdődött. A teljes feltöltődés után (körülbelül 3 óra múlva), a kék jelzőfény folyamatosan világít.
3. Előfordulhat, hogy a töltőállvány kissé melegszik töltés közben; ez természetes jelenség.
4. Tanács az akkumulátorok élettartamának meghosszabbításához: a tölthető akkumulátorok optimális élettartama érdekében célszerű őket 6 havonta 3 órán át tölteni.
5. Ha a piros töltésjelző gyorsan villogni kezd (másodpercenként 4-nél több villanás), azt jelenti, hogy a készülék hibás. Ha ez előfordul, húzza ki a töltőállványt az aljzataból és forduljon forgalmazójának hivatalos szervizéhez.
6. Az akkumulátor készülékbe történő behelyezéséhez vagy eltávolításához lásd a jelen kézikönyv „AZ AKKUMULÁTOR ELTÁVOLÍTÁSA / BEHELYEZÉSE” című részét.
7. Távolítsa el az akkumulátorokat a készülékből, ha hosszabb ideig használaton kívül lesz.

BE-KIKAPCSOLÓ

A készülék bekapcsolásához állítsa a kapcsolót „I” helyzetbe. A kikapcsoláshoz állítsa a kapcsolót „0” helyzetbe”.

NAGYON FONTOS: A kések rendszeres tisztítása és kenése nagyon fontos a készülék megfelelő működésének biztosításához. Ezeknek az előírásoknak a figyelmen kívül hagyása érvényteleníti a jótállást.

KARBANTARTÁSI ELŐÍRÁSOK

A KÉSEK KARBANTARTÁSA

Minden használat előtt, közben és után olajozza meg a késeket; ez biztosítja az optimális vágási teljesítményt. Tartsa a hajvágógépet fordítva, a testtől távol, és helyezzen néhány csepp kenőolajat a mozgó kés elejére és oldalára. Puha, száraz ronggyal törölje le a fölösleges mennyiséget.

A VEZETŐFÉSŰK HASZNÁLATA

Mindig kapcsolja ki a készüléket („0”), mielőtt a vezetőfésűt felhelyezi. Csúsztassa a vezetőfésűt a kések előtt és a vezetőfésű hátsó részének megnyomásával rögzítse (2. ábra). A vezetőfésű levételéhez emelje meg hátul, és szabadítsa ki a késből.



2. ábra

A KÉSEK CSERÉJE (ELTÁVOLÍTÁSA)

1. lépés Húzza ki a készüléket a konnektorból és a vágási magasságot állító kart helyezze az A ábrán látható helyzetbe.
2. lépés Csavarja ki a csavarokat és vegye ki a fix kést. Tegye biztos helyre a csavarokat.
3. lépés Vegye le a mozgó kést, majd tegye rá az új kést A rezgő meghajtó fejre a B ábrán látható módon.

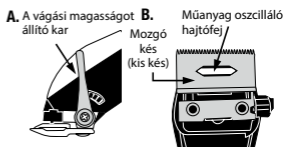

4. lépés Tegye a helyére a fix kést, majd ne túl erősen húzza meg a csavarokat. Igazítsa és központosítsa a késeket a C ábra szerint úgy, hogy egymástól 1- 1,5 mm távolságra.

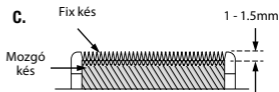

FONTOS: A fix kés (nagy kés) felső részének legalább 1 mm távolságra kell lennie a mozgó késtől (kis kés), és a késeknek a lehető leginkább középen kell lenniük; ez akadályozza meg, hogy túl rövidre vágja a szőröket, illetve hogy a kések ne érintkezzenek a bőrrel.

A hajvágógép bekapcsolása előtt olajozza meg a mellékelt olajjal a késeket. A kések beállítása után ne

felelde meghúzni a csavarokat.

VÁGÁSI MAGASSÁGOT ÁLLÍTÓ KAR

A hajvágógépen a vágási magasságot szabályozó kar található a hüvelykujjnál, amelynek segítségével vágás közben változtatható a vágás hosszúsága.

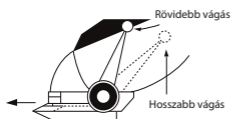

A vágási magasságot állító kar segítségével rövidebbre vagy hosszabbra vágható a haj, vezetőségű használata nélkül. A haj hosszabbra vágásához húzza lassan lefelé a kart. A rövidebb vágáshoz tolja felfelé a kart. A vágási magasságot szabályozó kar használata javítja a kések élettartamát, mert minden hosszúságnál más és más vágási szöget használ.

A hajvágógép lelassulhat, ha hajszálak/szőrszálak szorúlnak a kések közé. A kések szétszerelés nélkül történő tisztításához kapcsolja be a hajvágógépet és mozgassa többször fel-le a vágási magasságot szabályozó kart; ez optimális körülmények között tartja a késeket, főleg akkor, ha sokat használja a hajvágógépet. Ezt követően olajozza meg a késeket.

LEVEHETŐ MÁGNESES FEDÉL



A készülék a készülékház felső részébe épített, levehető mágneses fedéllel rendelkezik, amely könnyen hozzáférhetővé teszi a főbb mozgó alkatrészeket a tisztításhoz. A mágneses fedél levételéhez tegye az ujjait a fedél oldalán lévő fülekre és húzza egyenesen maga felé.

A belső mobil alkatrészek tisztításához használja a mellékelt tisztító kefét.

Miután megtisztította az alkatrészeket, tegye vissza a fedelet a helyére. A mágnesek biztosítják a pontos elhelyezkedést.

AZ AKKUMULÁTOROK ELTÁVOLÍTÁSA/BEHELYEZÉSE

A készülék két kivehető, tölthető és egymással helyettesíthető akkumulátorral rendelkezik, így hosszú ideig használható minimális megszakításokkal.

Az akkumulátor eltávolítása vagy behelyezése előtt ellenőrizze, hogy a kapcsoló „0” helyzetben van-e.

Az akkumulátor kivételéhez nyomja meg a ház alján lévő két fület és húzza meg. Tegye az akkumulátorokat a töltőállványra.

Új akkumulátor behelyezéséhez igazítsa az akkumulátoron lévő

fület a házon lévő nyílásokhoz és csúsztassa az akkumulátort a házba, erősen megnyomva, amíg a helyére nem kerül



TÖLTÖTTSÉGI SZINTJELZŐK

Piros villogó jelzőfény = nagyon gyenge akkumulátor

Villogó kék jelzőfény = gyenge akkumulátor

Folyamatosan világító kék jelzőfény = bekapcsolt készülék és teljes töltés

Villogó piros jelzőfény (több mint 4 villanás másodpercenként) = hiba

FIGYELEM! – Ellenőrizze, hogy az akkumulátor fülei egy vonalban vannak-e a ház nyílásaival, mielőtt betolja az akkumulátort. Ha bármilyen ellenállást észlel, ne erőltesse.

A LÍTIUM-ION AKKUMULÁTOROK ÁRTALMATLANÍTÁSA

- **Újrahasznosítás előtt vegye ki az akkumulátort a készülékből.**
- **Az akkumulátorokat a lítium-ion akkumulátorok újrahasznosítási előírásainak megfelelően kell újrahasznosítani.**

Ez a készülék két lítium-ion akkumulátort tartalmaz. A környezet védelme érdekében ezeket az akkumulátorokat életciklusuk végén megfelelően el kell távolítani és ártalmatlanítani. Kövesse az alábbi utasításokat az akkumulátor eltávolításához ártalmatlanítás vagy újrahasznosítás céljából:

1. A készülék akkumulátorai a műanyag ház szerves részét képezik.

2. Az akkumulátor kivételéhez nyomja meg a ház alján lévő két fület és húzza meg.
3. Nem szükséges az akkumulátort szétszerelni.
4. Vigye el az akkumulátort egy engedélyezett akkumulátor újrahasznosító központba.

TÖLTHETŐ AKKUMULÁTOROK

1. A készülékhez lítium-ion akkumulátor szükséges.
2. Tárolja az akkumulátorokat hűvös, száraz helyen, mert érzékenyek a magas hőmérsékletekre.
3. Soha ne dobja az akkumulátorokat tűzbe.
4. Mindig kapcsolja ki a készüléket használat után.
5. Tartsa az akkumulátorokat gyermekektől elzárva, főleg azokat, amelyek elég kicsik ahhoz, hogy lenyelhessék
6. Akkumulátor lenyelése esetén azonnal forduljon orvoshoz.
7. Soha ne nyissa ki, ne törje össze, ne fúrja ki és ne szerelje szét az akkumulátorokat.
8. Az akkumulátorokat a regionális és helyi előírásoknak megfelelően ártalmatlanítsa.
9. A tölthető akkumulátorokat ne dobja ki a háztartási hulladékokkal együtt.

AZ AKKUMULÁTOROK ÁRTALMATLANÍTÁSA

A lítium-ion akkumulátorok olyan fémeket tartalmaznak, amelyeket a hatályos előírásoknak megfelelően újra kell hasznosítani. Ne dobja ki az akkumulátorokat a háztartási hulladékokkal együtt.

FONTOS

Az arcsérülések elkerülése érdeké-

ben ne használja a készüléket, ha a vezetősíű sérült.

Mindig csatlakoztassa a készülék tápkábelét a készülékhez, mielőtt bedugja a konnektorba. A leválasztáshoz állítsa az összes kezelőszert „kikapcsolt” („0”) helyzetbe, majd húzza ki a kábelt a konnektorból.

Tartsa távol a tápkábelt a meleg felületektől.

Ellenőrizze, hogy a kapcsoló „0” helyzetben van, amikor nem használja a készüléket.

A töltőállványt dugja be egy konnektorba az akkumulátorok feltöltéséhez. Mielőtt kihúzza, vegye le az akkumulátorokat a töltőállványról.

A nem a BaBylissPRO által étékesített töltőállvány használata tűzveszélyes lehet, áramütést vagy sérülést okozhat.

Ne szerelje szét a töltőállványt. A helytelen összeszerelés áramütés vagy tűz kockázatát jelenti. Ha javításra van szükség, juttassa el készüléket a BaBylissPRO által jóváhagyott szervizközpontba.

A készülék akkumulátorait úgy tervezték, hogy maximális és problémamentes élettartamot biztosítsanak. Azonban, mint minden akkumulátor, idővel elhasználódnak. Ne próbálja meg kicserélni őket. Forduljon BaBylissPRO hivatalos szervizközpontjához a csere érdekében.

Az akkumulátorok károsíthatják a környezetet, ha nem megfelelő módon ártalmatlanítják őket. Forduljon a helyi hatóságokhoz, hogy tájékozódjon az akkumulátorok ártalmatlanítási/újrahasznosítási gyakorlatáról az Ön régiójában.

FIGYELEM! Soha ne érintse meg

a készülék két töltőcsatlakozóját fémtárgyakkal és/vagy a testrészeivel; ez rövidzárlatot okozhat. Gyermekektől elzárva tartandó. A figyelmeztetések figyelmen kívül hagyása tűzveszélyt vagy súlyos sérülést okozhat.

Ez a készülék kizárólag szőr/haj vágására szolgál.

Ez a készülék kizárólag professzionális használatra készült.



JELLEMZŐK

Nagy nyomatékú digitális motor
6800 ford/perc
Két cserélhető lítium akkumulátor
Kettős töltőállvány
Levehető mágneses fedél
LED töltöttségi szintjelző (világító gyűrű)
Teljesen fémből készült ház / Texturált hengeres fogantyú
Kés fokozatos nyíráshoz („fade”) fekete DLC (szén-gyémánt) bevonattal; nullára állítható
Vágási magasságot állító kar 5 rögzíthető helyzettel
Függesztő gyűrű reteszeléssel
8 kiváló minőségű vezetőfésű fémkapcsokkal

POLSKI

Przed rozpoczęciem użytkowania, przeczytać uważnie wskazówki dotyczące bezpieczeństwa.

PROFESJONALNY TRYMER DO STRYŻENIA Z WYMIENNYMI AKUMULATORAMI LITOWYMI FX895E

Drgania	< 2,5 m/s ²
LpA (dB(A))	< 70

WAŻNE INSTRUKCJE PRZECZYTAJ UWAŻNIE I ZACHOWAJ DO WGLĄDU

PODSTAWA ŁADUJĄCA

Podłącz podstawę ładującą do gniazda prądowego. Włóż akumulator w jednym lub obu gniazdach podstawy ładującej. Styki ładowania akumulatorów są tak zaprojektowane, aby dotykały styków podstawy ładującej. Masa akumulatorów jest wystarczająca, aby zapewnić kontakt. Przed pierwszym użyciem sprawdź, czy akumulator, którego chcesz użyć, jest w pełni naładowany. Uwaga: podczas ładowania akumulatory i podstawa ładująca mogą się lekko nagrzewać; jest to normalne.

AUTOMATYCZNA KONTROLA NAŁADOWANIA

Akumulator: szybkie ładowanie (z natężeniem 2,4 A)

Dwa akumulatory: normalne ładowanie (z natężeniem 1,2 A)

Wskaźniki ładowania LED w kolorze niebieskim i czerwonym

Migający niebieski wskaźnik (1 błysk co 4 sekundy) = ładowanie
Niebieski wskaźnik zapalony na stałe = ładowanie zakończone
Migający czerwony wskaźnik (ponad 4 błyski/sekundę) = błąd

1. **Przed pierwszym użyciem ładuj akumulatory przez 3 godziny bez przerwy. Maksymalna pojemność akumulatorów zostanie osiągnięta po 3 cyklach ładowania/rozładowania.**
2. Podłącz podstawę ładującą do gniazda prądowego; niebieski wskaźnik ładowania będzie migać, sygnalizując rozpoczęcie ładowania. Po zakończeniu ładowania (po około 3 godzinach), niebieski wskaźnik ładowania pozostanie zapalony na stałe.
3. Podczas ładowania podstawa ładująca może się lekko nagrzewać; jest to normalne.
4. Porada dotycząca wydłużenia czasu pracy akumulatorów: aby wydłużyć żywotność akumulatorów, należy ładować je przez 3 godziny co 6 miesięcy.
5. Jeśli czerwony wskaźnik ładowania zacznie szybko migać (więcej niż 4 razy na sekundę), urządzenie jest uszkodzone. Jeśli tak się stanie, odłącz podstawę ładującą od gniazda i skontaktuj się z autoryzowanym serwisem sprzedawcy.
6. Opis instalacji i wyjmowania akumulatora z urządzenia, znajduje się w rozdziale „WYJMOWANIE/INSTALOWANIE AKUMULATORÓW” w niniejszej instrukcji.
7. Wyjmij akumulatory z urządzenia.

nia, jeśli nie będzie ono używane przez dłuższy czas.

WYMIANA (ZDEJMOWANIE) OSTRZY

Etap 1. Odłącz urządzenie i ustaw dźwignię regulacji wysokości strzyżenia w pozycji pokazanej na rysunku A.

Etap 2. Odkręć śruby i zdejmij ostrze stałe. Połóż śruby w bezpiecznym miejscu.

Etap 3. Zdejmij ruchome ostrze i umieść nowe ostrze w oscylacyjnym wałku głowicy, jak pokazano na rysunku B.

PRZEŁĄCZNIK WŁĄCZ/WYŁĄCZ

Aby włączyć urządzenie, ustaw przełącznik na „I”. Aby wyłączyć urządzenie, ustaw przełącznik na „0”.

BARDZO WAŻNE: bardzo ważną rzeczą jest regularne smarowanie, aby zapewnić prawidłowe działanie urządzenia. Brak przestrzegania powyższych zaleceń spowoduje unieważnienie gwarancji.

INSTRUKCJE DOTYCZĄCE KONSERWACJI

KONSERWACJA OSTRZY

Smaruj ostrza przed, w trakcie i po każdym użyciu; zapewni to optymalną wydajność strzyżenia. Trzymaj trymer w położeniu odwróconym, daleko od ciała, i nanieś kilka kropel oleju na głowicę i ruchome ostrze. Nadmiar oleju usunąć za pomocą delikatnej i suchej szmatki.

UŻYCIE NASADEK GRZEBIENIOWYCH

Przed zakładaniem nasadki grzebieniowej należy zawsze wyłączyć urządzenie („0”). Wsuń nasadkę grzebieniową na przednią część ostrzy i naciśnij tył nasadki, aby ją zamocować (rys. 2). Aby ją zdjąć, podnieś tylną część nasadki i wysunąć z ostrza.



Rys. 2

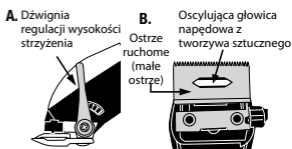

Etap 4. Zamocuj stałe ostrze, dokręcając lekko śruby. Wyrównaj i wyśrodkuj ostrza jak pokazano na ilustracji C, tak aby były oddalone od siebie o 1 mm do 1,5 mm.

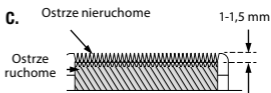

WAŻNE: górna część ostrza stałego (duże ostrze) powinna znajdować się co najmniej 1 mm od ostrza ruchomego (małe ostrze), a ostrza powinny być jak najbardziej wyśrodkowane; pozwoli to uniknąć przycinania zbyt krótkich włosów lub kontaktu ostrzy ze skórą. Nasmarować ostrza dołączonym olejem smarowym przed włączeniem urządzenia. Pamiętać, aby dokręcić śruby po wyrównaniu ostrzy.

DŹWIGNIA REGULACJI WYSOKOŚCI STRYŻENIA

Urządzenie wyposażone jest w dźwignię regulacji wysokości strzyżenia, znajdującą się na poziomie kciuka, umożliwiającą zmianę długości strzyżenia w trakcie strzyżenia.

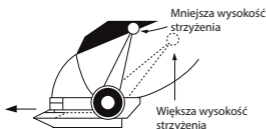

Dźwignia regulacji wysokości strzyżenia pozwala na cięcie krótszych lub dłuższych włosów bez konieczności korzystania z nasadki grzebieniowej. Aby uzyskać większą wysokość strzyżenia, należy przesunąć dźwignię delikatnie w dół. Aby uzyskać mniejszą wysokość strzyżenia, przesunąć dźwignię w górę. Używanie dźwigni regulacji wysokości cięcia wydłuża żywotność ostrzy, ponieważ każde położenie wykorzystuje inny kąt cięcia.

Maszynka może zwolnić gdy włosy zablokują się w ostrzach. Aby wyczyścić ostrza bez ich demontowania, należy kilkakrotnie, szybko przesunąć dźwignię w górę i w dół; dzięki temu ostrza będą utrzymywane w optymalnym stanie, zwłaszcza w przypadku częstego korzystania z urządzenia. Następnie naoliwić ostrza.

ZDEJMOWANA POKRYWA MAGNETYCZNA



Urządzenie posiada zdejmowaną magnetyczną pokrywę, połączoną z górną częścią obudowy, która umożliwia łatwy dostęp do najważniejszych ruchomych części w celu ich wyczyszczenia.

Aby zdjąć pokrywę magnetyczną, umieść palce na bocznych wypustkach pokrywy i pociągnij prosto do siebie.

Do czyszczenia wewnętrznych ruchomych części użyj dołączonej małej szczotki.

Po wyczyszczeniu elementów załóż zdejmowaną pokrywę na swoje miejsce. Magnesy zapewnią dokładne ustawienie.

WYJMOWANIE/INSTALOWANIE AKUMULATORÓW

Urządzenie wyposażone jest w dwa wyjmowane i wymienne akumulatory, co pozwala na wydłużone użytkowanie z minimalnymi przerwami.

Przed wyjęciem lub zainstalowaniem akumulatora upewnij się, że przełącznik znajduje na w pozycji „0”.

Aby wyjąć akumulator, naciśnij dwie wypustki na spodzie obudowy i pociągnij. Połóż akumulator na podstawie ładującej.

Aby zainstalować nowy akumulator, wyrównaj wypustki na akumulatorze z otworami w obudowie i wsuń akumulator do obudowy, mocno naciskając aż do jej zablokowania



WSKAŹNIKI POZIOMU NAŁADOWANIA

Migający czerwony wskaźnik = bardzo niski poziom naładowania akumulatora

Migający niebieski wskaźnik = niski poziom naładowania akumulatora

Niebieski wskaźnik zapalony na stałe = urządzenie włączone i ładowanie zakończone

Migający czerwony wskaźnik (ponad 4 błyski/sekundę) = błąd

UWAGA: przed wciśnięciem akumulatora sprawdź, czy uchwyty akumulatora są wyrównane z otworami w obudowie. Nie rób tego na siłę, jeśli czujesz opór.

UTYLIZACJA AKUMULATORÓW LITOWO-JONOWYCH

- **Przed oddaniem urządzenia do utylizacji, należy wyjąć akumulator z urządzenia.**
- **Akumulatory muszą być podane utylizacji zgodnie z zasadami recyklingu akumulatorów litowo-jonowych.**

Urządzenie zawiera dwa akumulatory litowo-jonowe. Aby chronić środowisko naturalne, akumulatory muszą być wyjęte i prawidłowo zutylizowane po zakończeniu użytkowania urządzenia. Aby wyjąć akumulator w celu jego

utylizacji lub recyklingu, należy postępować zgodnie z poniższymi instrukcjami:

1. Akumulatory tego urządzenia są integralną częścią plastikowej obudowy.
2. Aby wyjąć akumulator, naciśnij dwie wypustki na spodzie obudowy i pociągnij.
3. Nie trzeba demontować akumulatora.
4. Oddaj akumulator do autoryzowanego centrum punktu utylizacji akumulatorów.

AKUMULATORY

1. Niniejsze urządzenie wykorzystuje akumulator litowo-jonowy.
2. Akumulatory należy przechowywać w chłodnym i suchym miejscu, ponieważ są one wrażliwe na wysokie temperatury.
3. Nigdy nie wyrzucaj akumulatorów do ognia.
4. Po użyciu urządzenie należy zawsze wyłączyć.
5. Akumulatory należy przechowywać w miejscu niedostępnym dla dzieci, zwłaszcza te na tyle małe, które mogłyby zostać połknięte
6. W razie połknięcia akumulatora, niezwłocznie zasięgnąć porady lekarza.
7. Nigdy nie należy otwierać, zgniatać, przebijać ani demontować akumulatorów.
8. Usuwać zużyte akumulatory zgodnie z obowiązującymi przepisami krajowymi.
9. Nie wyrzucać akumulatorów z odpadami komunalnymi.

UTYLIZACJA AKUMULATORÓW

Akumulatory litowo-jonowe zawierają materiały, które muszą być

poddane recyklingowi zgodnie z obowiązującymi normami. Nie wyrzucać akumulatorów, ani urządzeń z odpadami komunalnymi.

WAŻNE

Aby uniknąć ryzyka obrażeń twarzy, nie należy używać urządzenia, jeśli nasadka jest uszkodzona.

Zawsze podłączaj przewód elektryczny do urządzenia, przed podłączeniem wtyczki do gniazda prądowego. Aby odłączyć, należy ustawić wszystkie przełącznik do pozycji „Off” („0”), a następnie wyjąć wtyczkę z gniazda.

Kabel należy trzymać z dala od gorących powierzchni.

Upewnij się, że przełącznik ustawiony jest w pozycji „0”, gdy urządzenie nie jest używane.

Podłącz podstawę ładującą do gniazda prądowego, aby naładować akumulatory. Przed wyłączeniem z prądu podstawy ładującej należy wyjąć z niej akumulatory.

Używanie podstawy ładującej niesprzedawanej przez BaBylissPRO może stwarzać ryzyko pożaru, porażenia prądem lub obrażeń.

Nie demontuj podstawy ładującej. Nieprawidłowy montaż może spowodować ryzyko porażenia prądem lub pożaru. Jeśli wymagana jest naprawa, zwróć produkt do autoryzowanego serwisu BaBylissPRO.

Akumulatory w tym urządzeniu zostały zaprojektowane tak, aby zapewnić maksymalną trwałość i bezawaryjne działanie. Jednak, jak wszystkie akumulatory, w końcu się zużyją. Nie próbuj ich wymieniać. Skontaktuj się z autoryzowanym serwisem BaBylissPRO w celu wymiany.

Akumulatory mogą zanieczyścić środowisko, jeśli zostaną zutyłizowane w niewłaściwy sposób. Skontaktuj się z władzami lokalnymi, aby dowiedzieć się o praktykach utylizacji/recyklingu akumulatorów w Twojej okolicy.

OSTRZEŻENIE: nigdy nie dotykaj dwóch styków ładowania urządzenia metalowymi przedmiotami i/lub częściami ciała, ponieważ może to spowodować zwarcie. Przechowuj w miejscu niedostępnym dla dzieci. Nieprzestrzeganie powyższych środków ostrożności może spowodować ryzyko pożaru lub poważnych obrażeń ciała.

Niniejsze urządzenie jest przeznaczone wyłącznie do strzyżenia zarostu/włosów.

Urządzenie przeznaczone jest do użytku profesjonalnego.

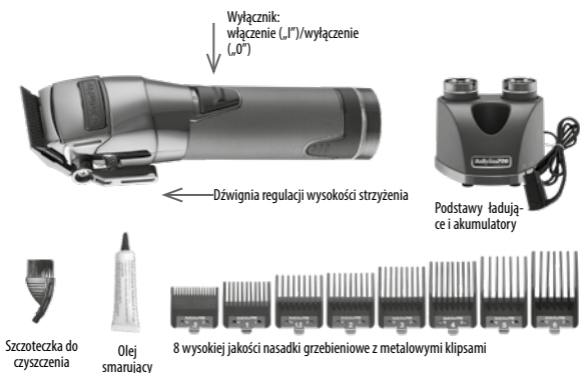

CHARAKTERYSTYKA

- Cyfrowy silnik o wysokim momencie obrotowym 6800 obr./min
- Dwa wymienne akumulatory litowe
- Podstawa ładująca z dwoma gniazdami
- Zdemontowalna pokrywa magnetyczna
- Wskaźnik poziomu naładowania LED (pierścień świetlny)
- Całkowicie metalowa obudowa / teksturowany uchwyt cylindryczny
- Ostrze do maszynki typu „fade” z czarną powłoką DLC (Diamond Like Carbon); z regulacją pozycji zerowej
- Dźwignia regulacji wysokości strzyżenia z 5 blokowanymi pozycjami
- Pierścień do zawieszenia z ogranicznikiem
- 8 wysokiej jakości nasadki grzebieniowe z metalowymi klipsami

ČESKY

Před použitím přístroje si pozorně přečtete bezpečnostní pokyny.

PROFESIONÁLNÍ PŘESNÝ ZA- STŘIHOVAČ S VYMĚNITELNÝMI LITHIOVÝMI BATERIEMI FX895E

Vibrace	< 2,5 m/s ²
LpA (dB(A))	< 70

DŮLEŽITÉ POKYNY POZORNĚ PROČTĚTE A UCHO- VEJTE

NABÍJECÍ STOJÁNEK

Zapojte nabíjecí stojánek do zásuvky. Vložte baterii do jedné dutiny nebo do každé dutiny nabíjecího stojánu. Nabíjecí kontakty baterií jsou koncipovány tak, aby se dotýkaly kontaktů nabíjecího stojánu. Váha baterií je dostatečná, aby zajistila příslušný dotyk. Před prvním použitím zkontrolujte, zda je baterie, kterou chcete použít, úplně nabitá. Poznámka: může se stát, že se baterie a nabíjecí stojánek během nabíjení lehce zahřejí. To je normální.

AUTOMATICKÁ KONTROLA NA- BÍJENÍ

Jedna baterie: rychlé nabíjení (2,4 A)

Dvě baterie: normální nabíjení (1,2 A)

Modrá/červená LED kontrolka nabíjení

Modrá kontrolka bliká (1 bliknutí každé 4 sekundy) = nabíjení probíhá

Modrá kontrolka svítí = nabíjení dokončeno

Červená kontrolka bliká (více než 4 bliknutí/sekundu) = chyba

- 1. Baterie před prvním použitím nepřetržitě nabíjete po dobu 3 hodin. Maximální kapacity baterií bude dosaženo až po 3 cyklech nabíjení a vybití.**
- Zapojte nabíjecí stojánek elektrické zásuvky. Modrá kontrolka se rozsvítí modře a začne blikat, což signalizuje, že nabíjení bylo zahájeno. Jakmile je nabíjení dokončeno (po cca 3 hodinách), modrá kontrolka bude nepřetržitě svítit.
- Může se stát, že se nabíjecí stojánek během nabíjení lehce zahřeje. To je normální.
- Rada pro prodloužení životnosti baterií: Abyste optimalizovali životnost nabíjecích baterií, doporučujeme je nabíjet po dobu 3 hodin každých 6 měsíců.
- Když začne červená kontrolka nabíjení rychle blikat (více než 4krát za sekundu), znamená to, že přístroj má poruchu. Pokud k tomu dojde, odpojte nabíjecí stojánek od elektrické zásuvky a kontaktujte servisní oddělení prodejce.
- Pro instalaci nebo vyjmutí baterie z přístroje viz kapitolu „VYJMUTÍ/INSTALACE BATERIÍ“ v této příručce.
- Pokud přístroj nebudete delší dobu používat, vyjměte z něj baterie.

VYPÍNAČ ON/OFF

Pro zapnutí přístroje nastavte přepínač na „I“. Pro vypnutí přístroje nastavte přepínač na „0“.

VELMI DŮLEŽITÉ: pro zajištění správné funkce přístroje je nezbytné nože pravidelně čistit a mazat. Nedodržení těchto pokynů vede ke ztrátě záruky.

POKYNY K ÚDRŽBĚ

ÚDRŽBA ČEPELÍ

Před každým použitím, během něj a po něm čepele namažte. Tím zajistíte optimální stříhací výkon. Podržte zastříhovač vzhůru nohama, směrem od těla, a naneste několik kapek mazacího oleje na přední a boční stranu pohyblivé čepele. Přebytkový olej setřete měkkým suchým hadříkem.

POUŽITÍ NÁSTAVCŮ

Před instalací zastříhovacího nástavce přístroj vždy vypněte („0“). Nasadte zastříhovací nástavec na přední část čepele a zatlačte na zadní část nástavce, abyste ho zajistili (obr. 2). Chcete-li nástavec vyjmout, zatlačte za zadní část nástavce a poté jej odtáhněte od čepele.



Obr. 2

VÝMĚNA (DEMONTÁŽ) ČEPELÍ

Krok 1. Odpojte přístroj od sítě a přesuňte páčku nastavení výšky stříhu do polohy znázorněné na obrázku A.

Krok 2. Povolte šrouby a vyjměte upevněnou čepel. Šrouby uschovejte na bezpečném místě.

Krok 3. Vyjměte pohyblivou čepel a na kmitací hnací hlavu nasadte novou čepel podle obrázku B.

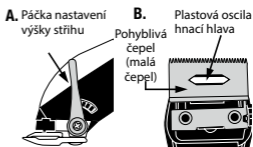

Krok 4. Nasadte pevnou čepel a mírně utáhněte šrouby. Vyrovnajte a vycentrujte čepele podle obrázku C tak, aby byly od sebe vzdáleny 1 mm až 1,5 mm.

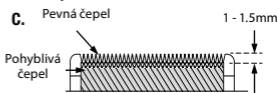

DŮLEŽITÉ: horní část pevné čepele (velká čepel) by měla být alespoň 1 mm od pohyblivé čepele (malá čepel) a čepele by měly být co nejvíce vycentrované; tím se zabrání tomu, aby se vlasy stříhaly příliš krátce nebo aby se čepele dostaly do kontaktu s pokožkou.

Před zapnutím zastříhovače namažte čepele přiloženým mazacím olejem. Po zarovnání čepele nezapomeňte utáhnout šrouby.

PÁČKA PRO NASTAVENÍ VÝŠKY STŘIHU

Zastříhovač je vybaven páčkou pro nastavení výšky stříhu umístěnou v úrovni palce, která umožňuje měnit délku stříhu během stříhání.

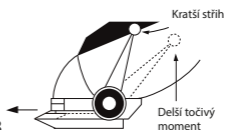

Páčka pro nastavení výšky stříhu umožňuje stříhat kratší nebo delší vlasy bez použití nástavce. Chcete-li dosáhnout delšího stříhu, stáhněte páčku pomalu dolů. Chcete-li dosáhnout kratšího stříhu, zatlačte nahoru. Používání páčky pro nastavení výšky stříhu zvyšuje životnost čepelí, protože v každé poloze se používá jiný úhel stříhání.

Zastříhovač může ztratit rychlost, pokud se v čepelích zachytí vlasy. Chcete-li čepele vyčistit, aniž byste je museli demontovat, zapněte zastříhovač a několikrát rychle pohněte páčkou nastavení výšky stříhu nahoru a dolů; tím udržíte čepele v optimálním stavu, zejména pokud zastříhovač používáte často. Poté čepele naolejujte.

MAGNETICKÝ KRYT

SNÍMATELNÝ

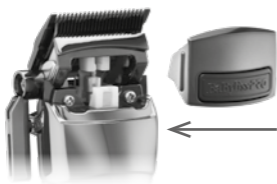

Přístroj je vybaven magnetickým snímatelným krytem integrovaným na horní straně pouzdra, který umožňuje snadný přístup k pohyblivým součástkám při čištění.

Pro sejmutí magnetického krytu prsty uchopte boční výčnělky krytu a zatáhněte doprava k sobě.

Použijte dodaný čistící kartáček na čištění vnitřních součástek.

Jakmile součástky očistíte, vraťte snímatelný kryt na místo. Magnety

zajistí jeho přesné usazení.

VIJMUŤ/INSTALACE BATERIÍ

Přístroj je vybaven dvěma vyjímatelnými nabíjecími bateriemi, které lze vyměnit, což umožňuje jeho dlouhé používání s minimálními přestávkami.

Než začnete vyndávat nebo instalovat baterie, zkontrolujte, zda je vypínač v poloze „0“.

Pro vyjmutí baterie stiskněte dva výčnělky umístěné na spodní straně pouzdra a zatáhněte. Umístěte baterii na nabíjecí stojánek.

Pro instalaci nové baterie zarovnejte výčnělky baterie s otvory v pouzdře a zasuňte baterii do pouzdra pevným zatlačením, dokud se nezablokuje.



KONTROLKY STAVU NABÍTÍ

Červená kontrolka bliká = velmi slabá baterie

Modrá kontrolka bliká = slabá baterie

Modrá kontrolka svítí = přístroj je zapnutý a nabíjení dokončeno

Červená kontrolka bliká (více než 4 bliknutí/sekundu) = chyba

POZOR – Než na baterii zatlačíte, zkontrolujte, zda jsou výčnělky baterie správně zarovnané s otvory v pouzdru. Nepoužívejte sílu, pokud ucítíte jakýkoliv odpor.

LIKVIDACE LITHIUM-IONTOVÝCH BATERIÍ

- Před recyklací vyjměte baterii z přístroje.
- Baterie je nutné recyklovat podle platných norem pro recy-

klaci lithium-iontových baterií. Tento přístroj obsahuje dvě lithium-iontové baterie. V zájmu ochrany životního prostředí je třeba baterie po skončení jejich životnosti vyjmout a řádně zlikvidovat. Řiďte se podle pokynů pro vyjmutí baterie, než ji vyhodíte do tříděného odpadu nebo předáte k recyklaci:

1. Baterie v tomto přístroji jsou nedílnou součástí plastového pouzdra.
2. Pro vyjmutí baterie stiskněte dva výčnělky umístěné na spodní straně pouzdra a zatáhněte.
3. Baterie není nutné demontovat.
4. Odneste baterie do autorizovaného recyklačního střediska.

DOBÍJECÍ BATERIE

1. Toto zařízení vyžaduje lithium-iontovou baterii.
2. Baterie skladujte na chladném a suchém místě, protože jsou citlivé na vysoké teploty.
3. Baterie nikdy nevhazujte do ohně.
4. Po použití přístroj vždy vypněte
5. Baterie uchovávejte mimo dosah dětí, zejména ty malé, které by mohly spolknout.
6. Při požití baterie okamžitě vyhledejte lékařskou pomoc.
7. Nikdy baterie neotvírejte, nemačkejte, nepropichujte ani nerozebírejte.
8. Baterie zlikvidujte v souladu s regionálními a místními předpisy.
9. Dobíjecí baterie nevyhazujte do domovního odpadu.

LIKVIDACE BATERÍ

Lithium-iontové baterie obsahují materiály, které musí být recyklovány v souladu s platnými předpi-

sy. Baterie ani přístroj nevyhazuje do domovního odpadu.

DŮLEŽITÉ

Abyste předešli riziku poranění obličeje, nepoužívejte přístroj, pokud je nástavec poškozený.

Vždy nejprve připojte elektrický kabel do přístroje, než ho zapojíte do zásuvky. Před odpojením přepněte všechny přepínače do polohy „vypnuto“ („0“), poté vytáhněte kabel ze zásuvky.

Kabel nesmí přijít do styku s horkými povrchy.

Pokud přístroj nepoužíváte, ujistěte se, že je přepínač v poloze „0“.

Pro nabití baterií zapojte nabíjecí stojánek do zásuvky. Než nabíjecí stojánek vytáhnete ze zásuvky, vyjměte z něj baterie.

Používání nabíjecího stojánu, který neprodává společnost BaBylissPRO, může zapříčinit vznik požáru, úraz elektrickým proudem nebo zranění.

Nabíjecí stojánek nerozebírejte. Při nesprávné opětovné montáži můžete dostat ránu elektrickým proudem nebo způsobit požár. V případě nutné opravy přístroj doručte do autorizovaného servisního střediska BaBylissPRO.

Baterie v přístroji jsou koncipovány pro maximální životnost a bezproblémový provoz. Nicméně se, jako všechny baterie, jednoho dne opotřebují. Nepokoušejte se je vyměnit. obraťte se na autorizované servisní středisko BaBylissPRO, kde vám je vymění.

Baterie mohou poškodit životní prostředí, když je zlikvidujete nevhodným způsobem. Informace o způsobech likvidace/recyklace baterií ve vaší oblasti získáte na

místním úřadě.

VAROVÁNÍ: nikdy se nedotýkejte obou nabíjecích svorek přístroje kovovými předměty a/nebo částmi těla, protože by mohlo dojít ke zkratu. Přístroj ukládejte mimo dosah dětí. Při nedodržení těchto upozornění může dojít ke vzniku požáru nebo vážnému zranění.

Přístroj je určen pouze k zastříhávání chlupů/vlasů.

Přístroj je určen k profesionálnímu použití.

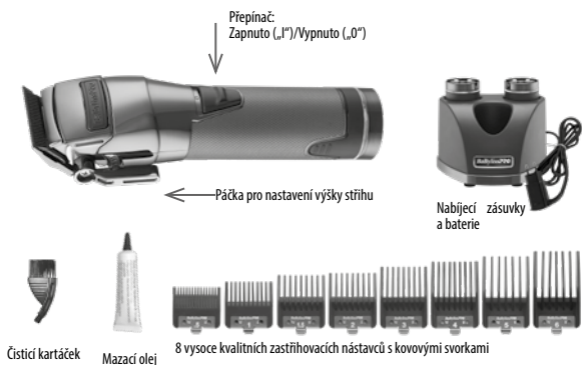

SPECIFIKACE

Digitální motor se zvýšenými otáčkami 6800 ot./min
 Dvě vyměnitelné lithiové baterie
 Dvojitý nabíjecí stojánek
 Magnetický snímatelný kryt
 LED kontrolka (světelný kroužek) úrovně nabití
 Celokovové pouzdro / Válcová rukojeť s texturou
 Čepel (typ „fade“) s černým povrchem DLC (uhlík-diamant), nastavitelná nulová mezera
 Páčka pro nastavení výšky stříhu s 5 uzamykatelnými polohami
 Závěsný kroužek s aretací
 8 vysoce kvalitních zastříhovacích nástavců s kovovými svorkami

РУССКИЙ

Перед использованием прибора, пожалуйста, внимательно ознакомьтесь с правилами безопасности.

ПРОФЕССИОНАЛЬНАЯ МАШИНКА ДЛЯ СТРИЖКИ С ДВУМЯ ВЗАИМОЗАМЕНЯЕМОМИ ЛИТИЕВЫМИ БАТАРЕЙКАМИ

FX895E

Вибрации	$< 2,5 \text{ m/s}^2$
Уровень шума (дБ(A))	< 70

РУКОВОДСТВО ПО ЭКСПЛУАТАЦИИ ВНИМАТЕЛЬНО ПРОЧИТЕ И СОХРАНИТЕ ДАННОЕ РУКОВОДСТВО

ПОДСТАВКА ДЛЯ ЗАРЯДКИ

Подключите подставку к электрической розетке. Установите аккумуляторные батарейки в отделения для зарядки (либо одну батарейку в любое из двух отделений). Контакты для зарядки на батарейках предназначены для соприкосновения с контактами на подставке для зарядки. Вес батареек достаточен для обеспечения контакта. Перед первым использованием прибора убедитесь в том, что используемая аккумуляторная батарейка полностью заряжена. Примечание: небольшой нагрев батареек и подставки в процессе зарядки – нормальное явление.

АВТОМАТИЧЕСКОЕ УПРАВЛЕНИЕ ПРОЦЕССОМ ЗАРЯДКИ

Одна батарейка: быстрая зарядка (2,4 А)

Две батарейки: нормальная зарядка (1,2 А)

Синий/красный светодиодный индикатор зарядки

Мигающий синий индикатор (1 вспышка каждые 4 секунды) = в стадии зарядки

Непрерывно горящий синий индикатор = полная зарядка

Мигающий красный индикатор (более 4 вспышек в секунду) = неисправность

1. Перед первым использованием оставьте аккумуляторную батарейку на зарядке в течение 3 часов. Батарейка достигнет своей максимальной емкости только после 3 циклов зарядки/разрядки.

2. Подключите подставку для зарядки к электрической розетке: мигающий синий индикатор указывает на то, что зарядка началась. При полной зарядке (по истечении примерно 3 часов) синий световой индикатор будет гореть непрерывно.

3. Подставка может слегка нагреваться в процессе зарядки: это нормальное явление.

4. Совет по поддержанию батареек в рабочем состоянии: для оптимизации срока службы перезаряжаемых батареек рекомендуется раз в 6 месяцев оставлять их на

- зарядке в течение 3 часов.
5. Если красный индикатор зарядки начинает быстро мигать (более 4 раз в секунду), это означает, что устройство неисправно. В подобном случае отсоедините подставку для зарядки от электрической розетки и обратитесь в авторизованный сервисный центр BaBylissPRO.
 6. Рекомендации по извлечению и установке аккумуляторной батарейки изложены в разделе «ИЗВЛЕЧЕНИЕ/УСТАНОВКА БАТАРЕЕК» данного Руководства по эксплуатации.
 7. Если прибор не будет использоваться в течение продолжительного времени, извлеките из него аккумуляторные батарейки.

ПЕРЕКЛЮЧАТЕЛЬ ВКЛ./ВЫКЛ. (I/O)

Чтобы включить прибор, установите переключатель в положение "I". Чтобы выключить его, установите переключатель в положение "O".

ОБРАТИТЕ ОСОБОЕ ВНИМАНИЕ: чтобы обеспечить бесперебойную работу прибора, исключительно важно регулярно очищать и смазывать лезвия ножевого блока. Несоблюдение данных рекомендаций приведет к аннулированию гарантии.

РЕКОМЕНДАЦИИ ПО УХОДУ ЗА ПРИБОРОМ

Уход за лезвиями

Для обеспечения оптимальной режущей способности и

поддержания прибора в рабочем состоянии рекомендуется смазывать лезвия до и после каждого использования машинки. Удерживая прибор стригущей головкой вниз, на расстоянии от себя, нанесите несколько капель масла на передний край и с боковых сторон подвижного лезвия. Промокните излишки масла мягкой сухой тканью.

КАК ПОЛЬЗОВАТЬСЯ ГРЕБЕНЧАТЫМИ НАСАДКАМИ

Прежде чем установить насадку на машинку для стрижки, следует выключить прибор (переключатель в положении «0»). Наденьте насадку на лезвия со стороны зубчиков и затем зафиксируйте ее за задней частью лезвия, нажав на насадку (Fig. 2). Чтобы снять гребенчатую насадку, приподнимите ее в задней части и снимите с лезвия.



Fig. 2

ЗАМЕНА (СНЯТИЕ) НОЖЕВОГО БЛОКА

Шаг 1. Отключите прибор от сети и установите рычажок регулировки длины стрижки, как показано на иллюстрации А.

Шаг 2. Открутите винты и снимите неподвижное лезвие ножевого блока. Положите винты в надежное место.

Шаг 3. Снимите подвижное лезвие ножевого блока и установите новое лезвие на пластмассовую плавающую головку машинки, как показано на иллюстрации В.

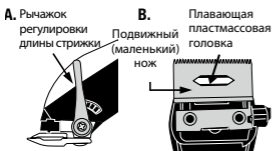

Шаг 4. Установите на место неподвижное лезвие ножевого блока, слегка зажав винты. Отрегулируйте зубчики лезвий ножевого блока с зазором от 1 мм до 1,5 мм, расположив маленькое подвижное лезвие строго по центру и максимально параллельно зубчикам большого неподвижного лезвия, как показано на иллюстрации С.



ОБРАТИТЕ ВНИМАНИЕ:

края зубчиков неподвижного (большого) лезвия должны выступать как минимум на 1 мм над краями зубчиков подвижного (маленького) лезвия; лезвия должны быть максимально отцентрированы. Подобная настройка предотвращает соприкосновение подвижного лезвия с кожей.

Перед тем как включить машинку для стрижки, обязательно

нанесите на лезвия несколько капель смазочного масла от BaBylissPRO. Не забудьте затянуть винты после регулировки лезвий

РЫЧАЖОК РЕГУЛИРОВКИ ДЛИНЫ СТРИЖКИ

Машинка для стрижки оснащена рычажком регулировки, расположенным на уровне большого пальца руки, что позволяет регулировать длину среза в процессе стрижки волос.

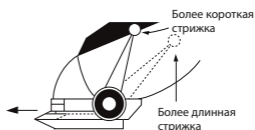

Рычаг регулировки длины стрижки позволяет состригать волосы короче или длиннее, не используя направляющую для стрижки. Чтобы получить более длинную стрижку, медленно передвиньте рычажок вниз. Чтобы получить более короткую стрижку, подтолкните его вверх. Использование рычажка регулировки длины стрижки увеличивает срок службы лезвий, поскольку в каждом положении используется свой угол среза.

Машинка для стрижки может замедлить свою работу, если в лезвиях застрянут состриженные волосы. Чтобы очистить лезвия, не разбирая ножевой блок, включите машинку и несколько раз быстро переместите рычаг регулировки

длины стрижки вверх/вниз: это поможет поддерживать лезвия в оптимальном рабочем состоянии, особенно если вы часто пользуетесь машинкой. Затем смажьте лезвия маслом.

СЪЕМНАЯ КРЫШКА НА МАГНИТАХ



В верхней части корпуса предусмотрена съемная магнитная крышка, которая обеспечивает легкий доступ к основным движущимся частям прибора для ухода за ними.

Чтобы снять магнитную крышку, возьмитесь пальцами за боковые выступы на крышке и потяните на себя.

После снятия крышки воспользуйтесь прилагаемой щеточкой для очистки внутренних деталей прибора.

После очистки деталей установите съемную крышку на прибор. Благодаря магнитам крышка точно встанет на свое место.

ИЗВЛЕЧЕНИЕ/УСТАНОВКА БАТАРЕЕК

Машинка для стрижки FX895E оснащена двумя съемными взаимозаменяемыми аккумуляторными батарейками,

что позволяет пользоваться прибором в течение длительного времени с минимальными перерывами.

Прежде чем извлечь или установить батарейку, следует в обязательном порядке установить переключатель прибора в положение "0" (выкл.).

Чтобы извлечь батарейку, нажмите на два выступа в нижней части прибора и достаньте батарейку из корпуса. Установите батарейку на подставку для зарядки.

Чтобы установить новую батарейку, совместите выступы заряженной батарейки с пазами на боковых сторонах прибора и вставьте батарейку внутрь корпуса, нажимая на нее до щелчка.



СВЕТОВЫЕ ИНДИКАТОРЫ УРОВНЯ ЗАРЯДКИ

Красный мигающий индикатор = батарейка практически разряжена

Синий мигающий индикатор = низкий уровень зарядки

Синий постоянно горящий индикатор = прибор включен, и батарейка полностью заряжена

Красный мигающий индикатор (более 4 вспышек в секунду) = неисправность

ВНИМАНИЕ: Перед тем, как вставить батарейку в прибор, убедитесь в том, что выступы на ней совмещены с выемками в корпусе. Не

вставляйте батарейку с силой, если ощущается какое-либо сопротивление.

УТИЛИЗАЦИЯ ЛИТИЙ-ИОННОЙ АККУМУЛЯТОРНОЙ БАТАРЕЙКИ

- **Перед утилизацией аккумуляторной батарейки ее необходимо извлечь из прибора**
- **Батарейки должны быть утилизированы в соответствии с нормативами переработки литий-ионных аккумуляторов.**

Данный прибор поставляется в комплекте с двумя литий-ионными аккумуляторными батарейками. С целью обеспечения защиты окружающей среды: по истечении срока службы батарейки должны быть извлечены и утилизированы надлежащим образом. Чтобы снять аккумуляторный блок для его последующей утилизации или рекуперации, действуйте в соответствии с приведенными ниже рекомендациями:

1. Аккумуляторные батарейки данного прибора встроены в пластиковый корпус.
2. Нажмите на выступы и извлеките аккумуляторный блок из прибора.
3. Дальнейшая разборка аккумуляторного блока не требуется.
4. Сдайте аккумуляторный блок в соответствующий центр утилизации.

П Е Р Е З А Р Я Ж А Е М Ы Е БАТАРЕЙКИ

1. Данный прибор работает от одной литий-ионной аккумуляторной батарейки.
2. Храните батарейки в прохладном и сухом месте, так как они чувствительны к высоким температурам.
3. Ни в коем случае не бросайте батарейки в огонь.
4. Обязательно выключайте прибор, закончив пользоваться им.
5. Храните батарейки (особенно маленькие батарейки, которые можно легко проглотить) в местах, недоступных для детей.
6. В случае проглатывания батарейки немедленно обратитесь за медицинской помощью.
7. Ни в коем случае не вскрывайте, не раздавливайте, не просверливайте и не разбирайте батарейки.
8. Сдавайте батарейки на утилизацию в соответствии с действующими региональными и местными правилами.
9. Не выбрасывайте аккумуляторные батарейки вместе с бытовыми отходами.

УТИЛИЗАЦИЯ БАТАРЕЕК

Литий-ионные аккумуляторные батарейки содержат материалы, которые должны быть переработаны в соответствии с действующими нормативами. Не выбрасывайте ни батарейки, ни прибор вместе с бытовыми отходами.

ОБРАТИТЕ ВНИМАНИЕ!

Во избежание травмирования кожного покрова не следует пользоваться прибором с поврежденной гребенчатой насадкой.

Строго соблюдайте порядок подключения и отключения электроприборов: шнур сначала подключается к устройству, а затем к сети. Перед отключением следует сначала перевести все переключатели в положение «0» (выкл.) и только затем отключить шнур от сети.

Держите электрический шнур на удалении от горячих поверхностей.

Если вы не используете прибор, его следует выключить (переключатель в положении „0“ – выкл.).

Для зарядки аккумуляторных батареек подключите к сети подставку для зарядки. По окончании зарядки сначала достаньте из подставки батарейки, и только затем отключите подставку для зарядки от сети.

Использование подставки для зарядки, не поставляемой компанией BaBylissPRO, может привести к пожару, поражению электрическим током или травме.

Не разбирайте подставку для зарядки. Неправильная сборка может привести к поражению электрическим током или к пожару. При необходимости отремонтировать подставку для зарядки обратитесь в авторизованный сервисный центр BaBylissPRO.

Аккумуляторные батарейки в

данном приборе рассчитаны на то, чтобы обеспечить максимальный срок безотказной работы. Однако, как и все батарейки, они со временем изнашиваются. Не пытайтесь их заменить. При необходимости замены батареек обратитесь в авторизованный сервисный центр BaBylissPRO

Аккумуляторные батарейки могут нанести вред окружающей среде, если их утилизировать ненадлежащим образом. Обратитесь в местные органы управления, чтобы ознакомиться с правилами утилизации аккумуляторных батареек в вашем регионе.

ПРЕДУПРЕЖДЕНИЕ: никогда не касайтесь одновременно обеих клемм прибора металлическими предметами и/или какими-либо участками тела, так как это может привести к короткому замыканию. Держите прибор в местах, недоступных для детей. Несоблюдение данных предупреждений может привести к пожару или серьезной травме.

Данный прибор предназначен только для стрижки волос/щетины.

Данный прибор предусмотрен для профессионального использования.



Переключатель: вкл. ("1") /
выкл. ("0")



Рычажок регулировки длины
стрижки

Подставка
для зарядки и
аккумуляторные
батарейки



Щеточка для
очистки



Масло для
смазки



8 гребенчатых направляющих высшего качества, с металлическими
защелками

ХАРАКТЕРИСТИКИ

Цифровой двигатель с высоким крутящим моментом 6800 об/мин

Две взаимозаменяемые литиевые аккумуляторные батарейки

Подставка для зарядки с двумя отделениями для батареек

Съемная магнитная крышка
Светодиодный индикатор уровня заряда (кольцевой индикатор)

Цельнометаллический корпус. Текстурированная цилиндрическая ручка

Лезвие для градуированной стрижки (типа «фейд») с черным с алмазоподобным покрытием DLC; настройка нулевого зазора

Рычажок регулировки длины стрижки, 5 уровней, с блокировкой

Подвесное кольцо с фиксатором
8 гребенчатых направляющих высшего качества, с металлическими защелками

EAC

электрическая машинка для стрижки волос

Производитель: Бэбилис SARL Промышленная зона Валь дэ Кальвини 59141 Иви

Франция

Сделано в Китае

Дата производства (неделя, год): см. на товаре

TÜRKÇE

Cihazı kullanmadan önce güvenlik talimatlarını dikkatli bir şekilde okuyun.

DEĞİŞTİRİLEBİLİR LİTYUM PİLLİ PROFESYONEL KESİM MAKİNESİ FX895E

Titreşimler < 2,5 m/s²

LpA (dB(A)) < 70

ÖNEMLİ TALİMATLAR DİKKATLİCE OKUNMALI VE SAKLANMALIDIR

ŞARJ SOKETİ

Şarj soketini bir elektrik prizine takın. Şarj soketinin bir bölmesine veya her bölmesine bir pil yerleştirin. Pillerin şarj noktaları, şarj soketinkilerle temas edecek şekilde tasarlanmıştır. Pillerin ağırlıkları temas edebilmek için yeterlidir. İlk kullanımdan önce kullanmak istediğiniz pilin tam olarak şarj olmuş olmasını kontrol edin. Uyarı: Şarj esnasında piller ve şarj soketi hafifçe ısınabilir; bu normaldir.

ŞARJIN OTOMATİK KONTROLÜ

Bir pil: Hızlı şarj (2,4 A'de)

İki pil: Normal şarj (1,2 A'de)

Şarj gösterge ışıkları LED mavi/kırmızı

Yanıp sönen mavi ışık (her 4 saniyede 1 yanma) = şarj oluyor

Sürekli yanan mavi ışık = şarj tamamlandı

Yanıp sönen kırmızı ışık (saniyede 4 yanmadan fazla) = hata

- 1. Pilleri ilk kullanımdan önce 3 saat boyunca şarj edin. Piller, maksimum kapasitesine ancak 3 şarj/deşarj döngüsünden sonra ulaşacaktır.**
- Şarj soketini bir elektrik prizine takın; mavi gösterge ışığı şarjın başladığını belirtmek için yanıp sönecektir. Şarj tamamlandığında (yaklaşık 3 saat sonra), mavi gösterge ışığı yanık olarak kalacaktır.
- Şarj esnasında şarj soketi hafifçe ısınabilir; bu normaldir.
- Pillerin kullanım ömrünün uzatılması için öneri: Şarj edilebilir pillerin kullanım ömrünü artırmak için, yaklaşık 6 ayda bir olmak üzere 3 saat boyunca şarj edilmeleri önerilmektedir.
- Eğer kırmızı gösterge ışığı hızlı bir şekilde yanıp sönmeye başlarsa (saniyede 4 kereden fazla), bu durum cihazın arızalı olduğu anlamına gelmektedir. Eğer böyle bir durum söz konusu olursa, şarj soketini elektrik prizinden çekin ve satış sonrası servis veya distribütörünüzle irtibata geçin.
- Bir pili cihaza takmak veya çıkarmak için, bu kullanım kılavuzunun "PİLLERİN TAKILMASI/ÇIKARILMASI" bölümüne bakınız.
- Uzun bir süre kullanılmayacağı durumda pilleri cihazdan çıkarın.

AÇMA/KAPAMA DÜĞMESİ

Cihazı açmak için, açma kapama düğmesini "I" üzerine getirin. Cihazı kapamak için, açma kapama düğmesini "0" üzerine getirin.

ÇOK ÖNEMLİ: Cihazın düzgün çalışmasını sağlamak için

bıçakların düzenli olarak temizlenmesi ve yağlanması gerekmektedir. Bu talimatlara uyulmaması durumunda garanti iptal olacaktır.

BAKIM TALİMATLARI

BIÇAKLARIN BAKIMI

Bıçakları her kullanımdan önce, sırasında ve sonrasında yağlayın; bu en iyi kesim performansının elde edilmesini sağlayacaktır. Kesim makinesini vücuttan uzakta ters tutun ve hareketli bıçağın ön ve yan tarafına birkaç damla yağ damlatın. Yağın fazlasını yumuşak ve kuru bir bezle silin.

KESİM KILAVUZLARININ KULLANILMASI

Bir kesim kılavuzunu takmadan önce her zaman cihazı kapatın ("0"). Kesim kılavuzunu bıçakların ön tarafının üzerinden kaydırın ve sabitlemek için kılavuzun arkasına bastırın (Şekil 2). Çıkarmak için, kılavuzun arkasını kaldırın ve bıçaktan ayırın.



Şekil 2

BIÇAKLARIN DEĞİŞTİRİLMESİ (ÇIKARILMASI)

Aşama 1. Cihazın fişini elektrik prizinden çekin ve kesme yüksekliği ayar kolunu resim A'da gösterilen konum üzerine yerleştirin.

Aşama 2. Vidaları sökün ve sabit bı-

çağı çıkarın. Vidaları emin bir yerde muhafaza edin.

Aşama 3. Hareketli bıçağı çıkarın ve resim B'de gösterildiği şekilde titreşimli başlığın üzerine yeni bir bıçak takın.

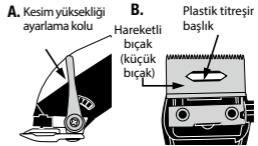

Aşama 4. Vidaları hafifçe sıkarak sabit bıçağı yeniden yerine takın. Birbirlerinden 1 mm ila 1.5 mm mesafede olacak şekilde bıçakları resim C'de görüldüğü şekilde hizalayın ve ortalayın.

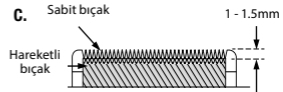

ÖNEMLİ: Sabit bıçağın (büyük bıçak) üst kısmı hareketli bıçaktan (küçük bıçak) en az 1 mm uzakta olmalı ve bıçaklar mümkün olduğunca ortalanmış olmalıdır; bu şekilde, saçın çok kısa kesilmesi veya bıçakların cilt ile temas etmesi önleneyecektir.

Kesim makinesini çalıştırmadan önce beraberinde verilen yağ ile bıçakları yağlayın. Bıçakları hizaldıktan sonra vidaları yeniden sıkmayı unutmayın.

KESİM YÜKSEKLİĞİ AYAR KOLUNUN AYARLANMASI

Kesim makineniz, baş parmağı seviyesinde yer alan ve kesim yaparken kesim uzunluğunun değiş-

tirilmesini sağlayan bir kesim yüksekliği ayarlama kolu donanımlıdır.

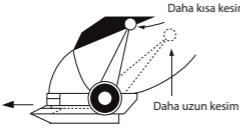

Kesim yüksekliği ayarlama kolunun ayarlanması, kesim kılavuzu kullanmadan saçların daha kısa veya daha uzun kesilmesini sağlar. Daha uzun bir kesim gerçekleştirmek için, kolu yavaşça aşağıya doğru itin. Daha kısa bir kesim gerçekleştirmek için kolu yukarı doğru itin. Kesim yüksekliği ayarlama kolunun kullanılması bıçakların kullanım ömrünü uzatır çünkü her pozisyon farklı bir kesim açısı kullanır. Bıçaklar arasına saçlar/kıllar sıkışırsa kesim makineniz hız kaybedebilir. Bıçakları sökmeden temizlemek için, cihazı açın ve kesim yüksekliği ayarlama kolunu birkaç kez hızlı bir şekilde yukarı ve aşağı hareket ettirin; bu özellikle saç kesim makinesini çok sık kullanıyorsanız bıçakların en iyi durumda kalmasını sağlayacaktır. Bu işlemin ardından bıçakları yağlayın.

ÇIKARILABİLİR KAPAK



MANYETİK

Bu cihaz, gövdenin üst kısmına yerleştirilmiş, önemli hareketli parçalara kolay erişilmesini ve bunların temizlenmesini sağlayan çıkarılabilir bir manyetik kapağa sahiptir. Manyetik kapağı çıkarmak için, parmaklarınızı kapağın yan tırnakları üzerine yerleştirin ve kendinize doğru düz bir şekilde çekin. İç hareketli parçaları temizlemek için ürünle birlikte verilen temizleme fırçasını kullanın. Parçalar temizlendiğinde, çıkarılabilir kapağı yerine yerleştirin. Miknatıslar doğru konumlandırma sağlayacaklardır.

PİLLERİN ÇIKARILMASI/TAKILMASI

Bu cihazda, minimum kesinti ile uzun süreli kullanım sağlayan iki adet çıkarılabilir ve değiştirilebilir şarj edilebilir pil bulunmaktadır.

Pili çıkarmadan veya takmadan önce açma kapama düğmesinin "0" konumunda olmasını kontrol edin.

Pili çıkarmak için, gövdenin altında yer alan iki tırnak üzerine bastırın ve çekin. Pili şarj soketine yerleştirin.

Yeni bir takmak için, pilin üzerindeki tırnakları gövde üzerindeki açıklıklarla hizalayın ve yerine oturana kadar sıkıca bastırarak pili gövdenin içine kaydırın



ŞARJ SEVİYESİ GÖSTERGE IŞIKLARI

Yanıp sönen kırmızı gösterge ışığı = pil çok zayıf

Yanıp sönen mavi gösterge ışığı = pil zayıf

Sürekli yanan mavi ışık = cihaz açık ve şarjı tam
Yanıp sönen kırmızı ışık (saniyede 4 yanmadan fazla) = hata

DİKKAT – Pili itmeden önce pilin tırmıklarının gövde üzerindeki açıklıklara hizalanmış olmasını kontrol edin. Herhangi bir takılma hissederseniz zorlamayın.

LİTYUM İYON PİLLERİN ATILMASI

- Geri dönüşümünü gerçekleştirmeden önce pili cihazdan çıkarın.
- Pillerin, lityum iyon pillerin yürürlükteki geri dönüşüm standartlarına uygun olarak geri dönüştürülmesi gerekmektedir.

Bu cihazda iki adet lityum iyon pil bulunmaktadır. Çevreyi korumak için, kullanım ömrü sonunda bu pillerin çıkarılması ve uygun bir şekilde atılması gerekmektedir. Atılması veya geri dönüştürülmesi amacıyla bir pilin çıkarılması için aşağıdaki talimatları takip edin:

1. Bu cihazın pilleri, plastik gövdenin ayrılmaz bir parçasıdır.
2. Pili çıkarmak için, gövdenin altında yer alan iki tırnak üzerine bastırın ve çekin.
3. Pilin sökülmesine gerek yoktur.
4. Pili, yetkili bir pil geri dönüşüm merkezine götürün.

ŞARJ EDİLEBİLİR PİLLER

1. Bu cihaz için bir lityum iyon pil gereklidir.
2. Pilleri serin ve kuru bir yerde muhafaza edin çünkü yüksek sıcaklıklara karşı hassastırlar.
3. Pilleri asla ateşe atmayın.
4. Kullanım sonrasında cihazı her

zaman kapatın.

5. Pilleri, özellikle yutulabilecek kadar küçük olan pilleri çocukların erişemeyeceği bir yerde muhafaza edin
6. Bir pilin yutulması durumunda derhal bir doktora başvurun.
7. Pilleri asla açmayın, ezmeyin, delmeyin veya sökmeyin.
8. Pilleri bölgesel ve yerel düzenlemelere göre çöpe atın.
9. Pilleri evsel atıklarla birlikte atmayın.

PİLLERİN ATILMASI

Lityum iyon piller, yürürlükteki yönetmeliklere göre geri dönüştürülmesi gereken maddeler içermektedir. Pilleri veya cihazı evsel atıklarla birlikte atmayın.

ÖNEMLİ

Yüzün yaralanma riskini önlemek için kılavuz hasarlıysa cihazı kullanmayın.

Elektrik kablosunu her zaman elektrik prizine takmadan önce cihaza bağlayın. Bağlantıyı kesmek için tüm kontrolleri “kapalı” (“0”) konumuna getirin, ardından elektrik kablosunu prizden çıkarın.

Kabloyu sıcak yüzeylerden uzak tutun.

Cihazı kullanmadığınızda açma kapama düğmesinin “0” konumunda olmasını kontrol edin.

Pilleri şarj etmek için şarj soketini bir elektrik prizine takın. Fişini prizden çekmeden önce pilleri şarj soketinden çıkarın.

BaBylissPRO tarafından satılmayan bir şarj soketinin kullanılması yangın, elektrik çarpması veya yaralanma riski oluşturabilir.

Şarj soketini sökmeyin. Hatalı bir montaj, elektrik çarpması

veya yangın riski oluşturabilir. Bir onarım yapılması gerekiyorsa, BaBylissPRO yetkili satış sonrası servis merkezine iade edin.

Bu cihazdaki piller, sorunsuz en uzun kullanım ömrünü sağlamak üzere tasarlanmıştır. Ancak, tüm piller gibi, sonunda eskiyeceklerdir. Bunları değiştirmeye çalışmayın. Herhangi bir değiştirme için BaBylissPRO yetkili satış sonrası servis merkezi ile iletişime geçin.

Piller uygun olmayan şekilde imha edilirlerse çevreye zarar verebilirler. Bölgenizdeki pil imha etme/geri dönüşüm uygulamaları hakkında bilgi almak için yerel yönetiminizle iletişime geçin.

UYARI: Cihazın iki şarj kutbuna asla metal nesnelere ve/veya vücut bölgeleriyle dokunmayın; bu kısa devreye neden olabilir. Çocuklardan uzak tutun. Bu uyarılara uyulmaması, yangın veya ciddi yaralanma riski oluşturabilir.

Bu cihaz sadece saç/tüylerin kesilmesine yöneliktir.

Bu cihaz profesyonel kullanım içindir.

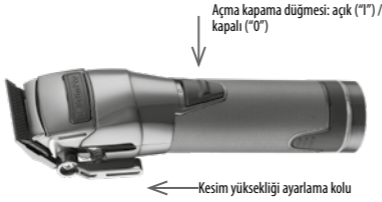

Temizleme fırçası



Yağ



Metal klipsli yüksek kalitede 8 kesim kılavuzu

ÖZELLİKLER

Yüksek torklu dijital motor 6800 tr/dak

Değiştirilebilir iki lityum pil

Çift şarj soketi

Çıkarılabilir manyetik kapak

Şarj seviyesi LED ışıklı göstergesi (ışıklı halka)

Tamamen metalik gövde / dokulu silindirik sap

Siyah DLC (karbon elmas) kaplamalı ("fade" tipi) bıçak; sıfıra ayarlanabilir

Kilitlenebilir 5 pozisyona ayarlanabilen kesim yüksekliği ayarlama kolu

Durdurmalı asma halkası

Metal klipsli yüksek kalitede 8 kesim kılavuzu

LIETUVIŲ

Prieš pradėdami naudoti prietaisą, atidžiai perskaitykite saugos instrukcijas.

PROFESIONALAMS SKIRTA KIRPIMO MAŠINĖLĖ SU KEIČIAMAIS LIČIO AKUMULIATORIAIS FX895E

Vibracija: < 2,5 m/s²

LpA (dB(A)) < 70

SVARBIOS INSTRUKCIJOS ATIDŽIAI PERSKAITYKITE IR IŠSAUGOKITE

ĮKROVIMO STOVAS

Prijunkite įkrovimo stovą prie elektros lizdo. Įdėkite akumuliatorių į vieną ar į abi įkrovimo stovo įdubas. Akumuliatorių įkrovimo kontaktai suprojektuoti taip, kad priglustų prie įkrovimo stovo kontaktų. Akumuliatorių svorio pakanka tokiam sąlyčiui užtikrinti. Prieš naudodami pirmą kartą, patikrinkite, ar akumuliatorius, kurį norite naudoti, yra visiškai įkrautas. Pastaba: įkrovimo metu akumuliatoriai ir įkrovimo stovas gali šiek tiek sušilti; tai normalu.

AUTOMATINIS ĮKROVIMO VALDYMAS

Akumuliatorius: Greitas įkrovimas (2,4 A)

Du akumuliatoriai: Įprastas įkrovimas (1,2 A)

Mėlynas / raudonas įkrovimo LED indikatorius

Mirksintis mėlynas indikatorius (vienas mirkstelėjimas kas 4 sekundes) = vyksta įkrovimas

Nepertraukiamai degantis mėlynas indikatorius = įkrovimas baigtas

Mirksintis raudonas indikatorius (daugiau nei 4 mirkstelėjimai per 1 sekundę) = klaida

1. Prieš naudodami pirmąjį kartą, nepertraukiamai įkraukite akumuliatorius 3 valandas. Akumuliatoriai pasieks didžiausią savo talpą tik po 3 įkrovimo ir iškrovimo ciklų.

2. Įjunkite įkrovimo stovą į tinklą; ima mirksėti mėlynas įkrovimo indikatorius, rodantis, kad įkrovimas prasidėjo. Baigus įkrauti (maždaug po 3 valandų), mėlynas indikatorius ima šviesti nepertraukiamai.

3. Įkrovimo metu įkrovimo stovas gali šiek tiek sušilti; tai normalu.

4. Patarimas kaip prailginti akumuliatorių tarnavimo trukmę: kad keičiami akumuliatoriai tarnautų pakankamai ilgai, patariame kas 6 mėnesius įkrauti juos 3 valandas.

5. Jei raudonas indikatorius ima sparčiai mirksėti (daugiau nei 4 kartus per sekundę), tai reiškia prietaiso gedimą. Jei taip nutinka, atjunkite įkrovimo stovą nuo tinklo ir kreipkitės į įgaliotąjį jūsų platintojo techninio aptarnavimo centrą.

6. Kaip įdėti į prietaisą akumuliatorių arba jį išimti, žr. šios instrukcijos skirsnį „AKUMULIATORIŲ ĮDĖJIMAS / IŠĖMIMAS“.

7. Jei prietaiso ilgai nenaudosite, išimkite iš jo akumuliatorių.

IJUNGIMO / IŠJUNGIMO JUNGIKLIS
Norėdami įjungti prietaisą, nustatykite jungiklį į padėtį „I“. Norėdami jį išjungti, nustatykite jungiklį į padėtį „0“.

LABAI SVARBU: kad prietaisas tinkamai veiktų, labai svarbu reguliariai valyti ir sutepti peiliukus. Nesilaikant šių nurodymų prietaisui nebus teikiama garantija.

PRIEŽIŪROS NURODYMAI

PEILIUKŲ PRIEŽIŪRA

Prieš kiekvieną naudojimą, jo metu ir po naudojimo sutepkite peiliukus; taip jie kirps optimaliai. Laikykite kirpimo mašinėlę apverstą, peiliukais nuo savęs ir užlašinkite kelis alyvos lašus ant judamo peiliuko priekinės dalies ir šono. Perteklių nuvalykite švelnia ir sausa šluoste.

KIRPIMO ILGIO PRIEDŲ NAUDOJIMAS

Prieš uždėdami ar nuimdami kirpimo ilgio priedus, visuomet išjunkite prietaisą („0“). Iš priekio užmaukite kirpimo ilgio priedą ant peiliukų ir paspauskite užpakalinę jo dalį, kad užsifikuotų (2 pav). Norėdami jį nuimti, pakelkite užpakalinę priedo dalį ir nuimkite nuo peiliukų.



PEILIUKŲ KEITIMAS (IŠĖMIMAS)

1 etapas. Išjunkite prietaisą ir nustatykite kirpimo aukščio reguliavimo svirtį į paveikslėlyje A nurodytą padėtį.

2 etapas. Atsukite varžtus ir išimkite nejudamą peiliuką. Varžtus sudėkite saugioje vietoje.

3 etapas. Nuimkite judamąjį peiliuką ir įdėkite naują peiliuką į vibruojančiąją pavaros galvutę, kaip parodyta paveikslėlyje B.

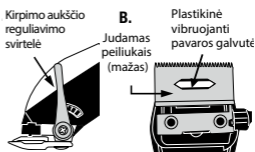

4 etapas. Uždėkite nejudamą peiliuką ir šiek tiek prisukite varžtus. Sulyginkite peiliukus kaip parodyta paveikslėlyje C, kad atstumas tarp jų būtų 1–1,5 mm.

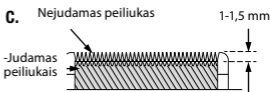

SVARBU: viršutinė nejudamo peiliuko (didelio) dalis turi būti bent 1 mm aukščiau nei judamo peiliuko (mažo), o patys peiliukai turi būti kuo geriau centruoti; taip plaukai nebus nukirpti pernelyg trumpai, taip pat peiliukai nepašleis odos.

Prieš įjungdami kirpimo mašinėlę, sutepkite peiliukus kartu tiekiamą sutepimo alyva. Sulyginę peiliukus neužmirškite prisukti varžtų.

KIRPIMO AUKŠČIO REGULIAVIMO SVIRTELĖ

Jūsų kirpimo mašinėlė turi ties nykščiu įtaisytą kirpimo aukščio reguliavimo svirtelę, kuri leidžia keisti kirpimo aukštį nepertraukiant darbo.

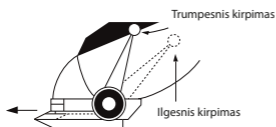

Kirpimo aukščio reguliavimo svirtelė leidžia nukirpti plaukus trumpiau ar ilgiau nenaudojant kirpimo ilgio priedo. Norėdami palikti ilgesnius plaukus, lėtai pastumkite svirtelę žemyn. Norėdami plaukus nukirpti trumpiau, paspauskite ją aukštyn. Naudojant kirpimo aukščio reguliavimo svirtelę pailgėja peiliukų tarnavimo laikas, nes kiekvienoje padėtyje naudojamas vis kitas kirpimo kampas.

Peiliukuose užstrigus plaukams kirpimo mašinėlės greitis gali sumažėti. Norėdami išvalyti peiliukus jų nenuėmę, įjunkite kirpimo mašinėlę, greitai kelis kartus pastumdyskite kirpimo aukščio reguliavimo svirtelę aukštyn ir žemyn; šitaip išlaikysite optimalią kirpimo peiliukų būklę, ypač, jei kirpimo mašinėlę naudojate dažnai. Po to peiliukus sutepkite.

NUIMAMAS MAGNETINIS DANGTELIS



Šis prietaisas turi viršutinėje korpuso dalyje integruotą nuimamą magnetinį dangtelį, kuris leidžia lengvai pasiekti pagrindines judančias dalis ir jas išvalyti.

Norėdami nuimti magnetinį dangtelį, uždėkite pirštus ant šoninių dangtelio iškyšų ir patraukite tiesiai į save.

Vidinėms judančioms dalims išvalyti naudokite pridedamą šepetėlį. Išvalę, gražinkite nuimamą dangtelį į vietą. Magnetai užtikrins tinkamą jo padėtį.

AKUMULIATORIŲ IŠĖMIMAS / ĮDĖJIMAS

Šis prietaisas turi du išimamus, įkraunamus, keičiamus akumulatorius, leidžiančius prietaisą naudoti ilgai darant itin trumpą pertrauką.

Prieš išimdami arba įdėdami akumuliatorių, patikrinkite, ar jungiklis yra padėtyje „0“.

Norėdami išimti akumuliatorių, paspauskite dvi korpuso apačioje esančias iškyšas ir patraukite. Padėkite akumuliatorių į įkrovimo stovą.

Norėdami įdėti naują akumuliatorių, sulyginkite akumulatoriaus

iškyšas su angomis korpuse, įstumkite akumuliatorių į korpusą ir stipriai paspauskite kol jis užsifikuos.



ĮKROVOS LYGIO INDIKATORIAI

Mirksintis raudonas indikatorius = akumuliatoriaus įkrovos lygis labai žemas

Mirksintis mėlynas indikatorius = akumuliatoriaus įkrovos lygis žemas

Nepertraukiamai degantis mėlynas indikatorius = prietaisas įjungtas ir įkrovimas baigtas

Mirksintis raudonas indikatorius (daugiau nei 4 mirktelėjimai per 1 sekundę) = klaida

DĖMESIO – Prieš stumdami akumuliatorių, patikrinkite, ar akumuliatoriaus iškyšos yra sulygiuotos su korpuso angomis. Jei jaučiate kokį nors pasipriešinimą, nespauskite.

LIČIO JONŲ AKUMULIATORIŲ UTILIZAVIMAS

- Prieš atiduodami prietaisą perdirbti, išimkite akumuliatorius.
- Akumuliatorius reikia perdirbti vadovaujantis galiojančiomis ličio jonų akumuliatorių perdirbimo taisyklėmis.

Šis prietaisas turi du ličio jonų akumuliatorius. Saugant aplinką, nebetinkamus naudoti akumuliatorius reikia išimti ir tinkamai utilizuoti. Norėdami šimti akumuliatorius ir atiduoti juos utilizuoti ar perdirbti, vadovaukitės jų išėmimo instrukcijomis:

1. Šio prietaiso akumuliatoriai yra

neatskiriama jo plastikinio korpuso dalis.

2. Norėdami išimti akumuliatorių, paspauskite dvi korpuso apačioje esančias iškyšas ir patraukite.

3. Nebūtina išardyti akumuliatorių.

4. Atiduokite akumuliatorių į įgaliotą akumuliatorių perdirbimo centrą.

ĮKRAUNAMI AKUMULIATORIAI

1. Šiame prietaise turi būti naudojamas ličio jonų akumuliatorius.

2. Akumuliatorius laikykite vėsioje ir sausoje vietoje, nes jie jautrūs aukštai temperatūrai.

3. Niekomet nemeskite akumuliatorių į ugnį.

4. Po naudojimo visada išjunkite prietaisą.

5. Akumuliatorius ir baterijas laikykite vaikams neprieinamoje vietoje, ypač jei jie pakankamai maži, kad juos būtų galima praryti.

6. Prarijus bateriją nedelsdami kreipkitės į gydytoją.

7. Niekomet neatidarykite, nespauskite, neardykite akumuliatorių.

8. Akumuliatorius išmeskite vadovaudamiesi regiono ar vietos teisės aktais.

9. Neišmeskite įkraunamų akumuliatorių su buitėmis atliekomis.

AKUMULIATORIŲ UTILIZAVIMAS

Ličio jonų akumuliatoriuose yra medžiagų, kurias būtina perdirbti laikantis galiojančių reikalavimų. Neišmeskite akumuliatorių ar prietaiso su buitėmis atliekomis.

SVARBU

Kad išvengtumėte pavojaus sužaloti veidą, nenaudokite kirpimo

ilgio priedo, jei jis sugadintas. Visuomet pirma prijunkite elektros laidą prie prietaiso ir tik tada junkite jį į elektros tinklą. Norėdami atjungti, nustatykite visus jungiklius į padėtį „išjungta“ („0“), tuomet atjunkite laidą nuo elektros lizdo.

Maitinimo laidą laikykite toliau nuo įkaitusių paviršių.

Kai nenaudojate prietaiso patikrinkite, ar jungiklis yra padėtyje „0“.

Norėdami įkrauti akumuliatorius, prijunkite įkrovimo stovą prie elektros lizdo. Prieš jį atjungdami, pirma išimkite akumuliatorius.

Naudojant ne „BaBylissPRO“ tiekiamą įkrovimo stovą gali kilti gaisro, elektros smūgio ar sužalojimo pavojus.

Neardykite įkrovimo stovo. Netinkamai jį surinkus gali kilti elektros smūgio ar gaisro pavojus.

Jei prietaisą reikia taisyti, pristatykite jį į įgaliotąjį „BaBylissPRO“ techninio aptarnavimo centrą.

Šio prietaiso akumuliatorius suprojektuotas taip, kad ilgai tarnautų ir negestų. Tačiau, kaip ir visi akumuliatoriai, ilgainiui jis susidėvi. Nemėginkite jų pakeisti. Dėl akumuliatorių keitimo kreipkitės į įgaliotąjį „BaBylissPRO“ techninio aptarnavimo centrą.

Netinkamai utilizuoti akumuliatoriai gali pakenkti aplinkai. Norėdami sužinoti, kokia jūsų regione akumuliatorių utilizavimo / perdirbimo tvarka, kreipkitės į vietos valdžios institucijas.

ĮSPĖJIMAS: niekuomet nelieskite abiejų prietaiso įkrovimo kontaktų metaliniais daiktais ir (arba) kūno dalimis; tai gali sukelti trumpąjį jungimą. Laikykite vaikams

nepasiekiamoje vietoje. Nepaisant šių įspėjimų gali kilti gaisro ar sunkių sužalojimų pavojus.

Šis prietaisas skirtas tik plaukams kirpti.

Šis prietaisas skirtas naudoti profesionalams.



SAVYBĖS

Skaitmeninis didelio sukimo momento 6800 aps./min. variklis
 Du keičiami ličio akumulatoriai
 Dvigubas įkrovimo stovas
 Nuimamas magnetinis dangtelis
 Įkrovos lygio LED indikatorius (švytintis žiedas)
 Metalinis korpusas / Cilindro formos tekstūrinio paviršiaus rankena
 „Fade“ tipo kirpimo peiliukas, padengtais juoda DLC (anglies-deimantine) danga, galima nustatyti iki kirpimo plikai
 5 fiksuojamų padėčių kirpimo aukščio reguliavimo svirtelė
 Pakabinimo žiedas su įranta
 8 aukštos kokybės kirpimo ilgio priedai su metaliniais segtukais

ROMÂNĂ

Înainte de a utiliza aparatul, citiți cu atenție instrucțiunile de siguranță.

APARAT DE TUNS PROFESIONAL CU BATERII INTERSCHIMBABILE CU LITIU FX895E

Vibrații	< 2,5 m/s ²
LpA [dB (A)]	< 70

INSTRUCȚIUNI IMPORTANTE CITIȚI-LE CU ATENȚIE ȘI PĂSTRĂȚI-LE

DOC DE ÎNCĂRCARE

Conectați docul de încărcare la o priză. Amplasați o baterie într-o cavitate sau în fiecare cavitate a docului de încărcare. Contactele de încărcare ale bateriilor sunt concepute pentru a le atinge pe cele ale docului de încărcare. Greutatea bateriilor este suficientă pentru asigurarea contactului. Verificați dacă bateria pe care doriți să o utilizați este complet încărcată înainte de prima utilizare. Notă: bateriile și docul de încărcare se pot încălzi ușor în timpul încărcării; acest lucru este normal.

CONTROLUL AUTOMAT AL ÎNCĂRCĂRII

O baterie: Încărcare rapidă (la 2,4 A)

Două baterii: Încărcare normală (la 1,2 A)

Indicatoare LED de culoare al-

bastră/roșie pentru indicarea nivelului de încărcare

Indicator intermitent de culoare albastră (1 aprindere la fiecare 4 secunde) = încărcare în curs

Indicator aprins de culoare albastră = încărcare completă

Indicator intermitent de culoare roșie (mai mult de 4 aprinderi/secundă) = eroare

- 1. Înainte de a utiliza aparatul pentru prima dată, încărcăți-l timp de 3 ore, fără întreruperi. Bateriile reîncărcabile vor atinge capacitatea maximă doar după 3 cicluri de încărcare/descărcare.**
2. Conectați docul de încărcare la o priză; indicatorul de încărcare albastru se va aprinde intermitent pentru a indica faptul că încărcarea a început. Când încărcarea este completă (după aproximativ 3 ore), indicatorul de încărcare de culoare albastră va rămâne aprins.
3. Docul de încărcare se poate încălzi ușor în timpul încărcării; acest lucru este normal.
4. Recomandare pentru prelungirea duratei de viață a bateriilor: pentru a optimiza durata de viață a bateriilor reîncărcabile, se recomandă reîncărcarea lor timp de aproximativ 3 ore la fiecare 6 luni.
5. Dacă indicatorul de încărcare de culoare roșie începe să se aprindă intermitent rapid (de peste 4 ori pe secundă), atunci aparatul este defect. Dacă se întâmplă astfel, scoateți din priză docul de încărcare și luați legătura cu un centru de servicii post-vânzare al distribuitorului dvs.

6. Pentru amplasarea sau îndepărtarea unei baterii din aparat, consultați secțiunea „AMPLASAREA/ÎNDEPĂRTAREA BATERII-LOR” din prezentul manual.
7. Scoateți bateriile din aparat dacă nu îl veți mai utiliza o perioadă îndelungată.

ÎNTRERUPĂTORUL PORNIT/OPRIT

Pentru a porni aparatul, situați întrerupătorul în poziția „I”. Pentru a îl opri, situați întrerupătorul în poziția „0”.

FOARTE IMPORTANT: pentru a asigura funcționarea corectă a aparatului, este esențial să curățați și să lubrifiați periodic lamele. Nerespectarea acestor instrucțiuni va anula garanția.

INSTRUCȚIUNI PENTRU ÎNTREȚINERE

ÎNȚEȚINEREA LAMELOR

Lubrifiați lamele înainte, în timpul și după fiecare utilizare; acest lucru asigură performanța optimă de tăiere. Țineți aparatul de tuns invers, departe de corp și turnați câteva picături de ulei de lubrifiere pe partea din față și cea laterală a lamei mobile. Ștergeți excesul de ulei cu o cârpă moale și uscată.

UTILIZAREA GHIDAJELOR DE TĂIERE

Opriti întotdeauna aparatul („0”) înainte de a monta sau de a îndepărta un ghidaj de tăiere. Glisați ghidajul de tăiere peste partea din față a lamelor și apăsați pe partea din spate a ghidajului pentru a îl fixa (figura 2). Pentru a îndepărta

ghidajul, ridicați partea sa posterioară și scoateți-l de pe lamă.

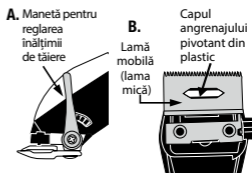

Fig. 2 ÎNLOCUIREA (SCOATEREA) LAMELOR

Pasul 1. Scoateți aparatul din priză și poziționați butonul de reglare a înălțimii de tăiere în poziția indicată în imaginea A.

Pasul 2. Deșurubați șuruburile și scoateți lama fixă. Păstrați șuruburile într-un loc sigur.

Pasul 3. Scoateți lama mobilă și introduceți o lamă nouă pe capul angrenajului pivotant, după cum se indică în imaginea B.



Pasul 4. Puneți lama fixă la loc, strângând ușor șuruburile. Aliniați și centrați lamele după cum se indică în imaginea C, astfel încât să fie drepte, paralele și la o distanță de între 1 mm și 1,5 mm una de cealaltă.

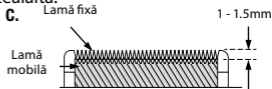

IMPORTANT: Partea superioară a lamei fixe (lama mare) trebuie să se afle la cel puțin 1 mm de lama mobilă (lama mică), iar lamele trebuie să fie plasate cât se poate de în centru; acest lucru va evita tăierea prea scurtă a părului sau ca lamele să intre în contact cu pielea. Lubrifiați lamele cu uleiul de lubrifiere inclus înainte de a porni aparatul de tuns. Nu uitați să strângeți șuruburile după alinierea lamelor.

BUTON DE REGLARE A ÎNĂLȚIMII DE TĂIERE

Aparatul de tuns este dotat cu un buton de reglare a înălțimii de tăiere, situat la nivelul degetului mare și care vă permite să reglați lungimea la care să fie tuns părul chiar în timpul tăierii.

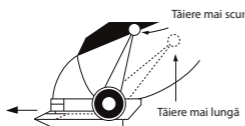

Butonul de reglare a înălțimii de tăiere permite tunsul mai lung sau mai scurt al părului, fără să fie necesară utilizarea unui ghidaj de tăiere. Pentru a obține un tuns mai lung, trageți butonul încet, în jos. Pentru a obține un tuns mai scurt, împingeți-l în sus. Utilizarea butonului de reglare a înălțimii de tăiere îmbunătățește durata de viață a lamei, deoarece fiecare poziție utilizează un unghi de tăiere diferit.

Aparatul de tuns poate încetini viteza dacă părul/firele de păr sunt prinse între lame. Pentru a curăța lamele fără a le demonta, porniți

aparatul de tuns și deplasați butonul de reglare a înălțimii de tăiere rapid, în sus și în jos, de mai multe ori. Astfel, lamele se vor păstra în condiții optime, mai ales dacă utilizați mult aparatul de tuns. După aceea, ungeți cu ulei lamele.

CAPAC MAGNETIC DETAȘABIL



Acest aparat este prevăzut cu un capac magnetic detașabil, încorporat în partea superioară a carcasei, care permite accesul ușor la piesele mobile esențiale pentru a le curăța.

Pentru a scoate capacul magnetic, așezați degetele pe știfturile laterale ale capacului și trageți spre dvs.

Utilizați peria mică de curățare, care v-a fost furnizată, pentru a curăța piesele interne mobile.

După curățarea pieselor, puneți la loc capacul detașabil. Magneții vor asigura o amplasare exactă.

AMPLASAREA/ÎNDEPĂRTAREA BATERIILOR

Acest aparat este prevăzut cu două baterii reîncărcabile detașabile și interschimbabile, care permit o utilizare îndelungată, cu întreruperi minime.

Verificați dacă întrerupătorul este în poziția „0” înainte de

a scoate sau amplasa bateria.

Pentru a scoate bateria, apăsați cele două știfturi din partea inferioară a carcasei și trageți. Așezați bateria pe docul de încărcare.

Pentru a monta o baterie nouă, aliniați știfturile bateriei cu deschiderile din carcasă și glisați bateria în carcasă, apăsând ferm până se blochează.



INDICATOARE ALE NIVELULUI DE ÎNCĂRCARE

Indicator intermitent de culoare roșie = nivel foarte scăzut al bateriei

Indicator intermitent de culoare albastră = nivel scăzut al bateriei

Indicator aprins de culoare albastră = aparat pornit și încărcare completă

Indicator intermitent de culoare roșie (mai mult de 4 aprinderi/secundă) = eroare

ATENȚIE: verificați dacă știfturile bateriei sunt aliniate cu deschiderile din carcasă înainte de a amplasa bateria. Nu forțați dacă simțiți rezistență.

ELIMINAREA BATERIILOR LITIU-ION

- Scoateți bateria din dispozitiv înainte de a o recicla.
- Bateriile trebuie reciclate în conformitate cu standardele actuale pentru reciclarea bateriilor litu-ion.

Acest aparat include două baterii litu-ion. Pentru a proteja mediul înconjurător, aceste baterii trebuie scoase și eliminate corespunzător

la sfârșitul duratei lor de viață. Urmați aceste instrucțiuni pentru a scoate bateria și a o elimina sau recicla:

1. Bateriile din această unitate sunt o parte integrantă a carcasei din plastic.
2. Pentru a scoate bateria, apăsați cele două știfturi din partea inferioară a carcasei și trageți.
3. Nu este nevoie să scoateți bateria.
4. Duceți bateria la un centru autorizat pentru reciclarea bateriilor.

BATERII REÎNCĂRCABILE

1. Acest aparat conține o baterie litu-ion.
2. Păstrați bateriile într-un loc răcoros și uscat, deoarece sunt sensibile la temperaturile ridicate.
3. Nu aruncați niciodată bateriile în foc.
4. Opriti întotdeauna aparatul după ce l-ați utilizat.
5. Nu lăsați bateriile la îndemâna copiilor, mai ales pe cele de mici dimensiuni, care pot fi înghițite.
6. În cazul înghițirii unei baterii, adresați-vă imediat medicului.
7. Nu deschideți, zgâriați, perforați sau dezamblați niciodată bateriile.
8. Eliminați bateriile în conformitate cu reglementările regionale și locale.
9. Nu eliminați bateriile reîncărcabile cu deșeurile menajere.

ELIMINAREA BATERIILOR

Bateriile de litu-ion conțin materiale care trebuie reciclate în conformitate cu reglementările în vigoare. Nu eliminați bateriile reîncărcabile sau aparatul împreună cu deșeurile menajere.

IMPORTANT

Pentru a evita riscul rănilor la nivelul feței, nu utilizați aparatul dacă ghidajul este deteriorat.

Conectați întotdeauna cablul electric la aparat înainte de a-l conecta la priză. Pentru a-l decupla, aduceți toate comenzile în poziția „oprit” („0”), apoi deconectați cablul de la priză.

Țineți cablul departe de suprafețele fierbinți.

Verificați dacă întrerupătorul se află în poziția „0” atunci când nu utilizați aparatul.

Conectați docul de încărcare la o priză pentru a încărca bateriile. Scoateți bateriile din docul de încărcare înainte de a-l conecta.

Utilizarea unui doc de încărcare care nu este comercializat de BaBylissPRO poate constitui un risc de incendiu, electrocutare sau rănire.

Nu demontați docul de încărcare.

Montarea sa incorectă la loc poate constitui un risc de electrocutare sau de incendiu. Dacă este necesar să fie reparat, duceți-l la un centru de servicii post-vânzare, autorizat de BaBylissPRO.

Bateriile acestui aparat sunt proiectate pentru a oferi o durată de viață maximă și fără probleme. Cu toate acestea, cum se întâmplă cu toate bateriile, acestea se vor uza. Nu încercați să le înlocuiți. Pentru schimbarea lor, luați legătura cu un centru de servicii post-vânzare, autorizat de BaBylissPRO.

Bateriile pot dăuna mediului dacă sunt eliminate în mod necorespunzător. Luați legătura cu autoritățile locale pentru informații privind practicile de eliminare/reciclare a bateriilor, din zona dvs.

AVERTISMENT: nu atingeți nicioda-

tă cele două borne de încărcare ale aparatului cu obiecte metalice și/sau părți ale corpului; acest lucru poate provoca un scurtcircuit. Nu lăsați la îndemâna copiilor. Nerespectarea acestor avertismente poate constitui un risc de incendiu sau de rănire gravă.

Acest aparat este destinat exclusiv pentru tăierea părului.

Acest aparat este rezervat pentru uz profesional.

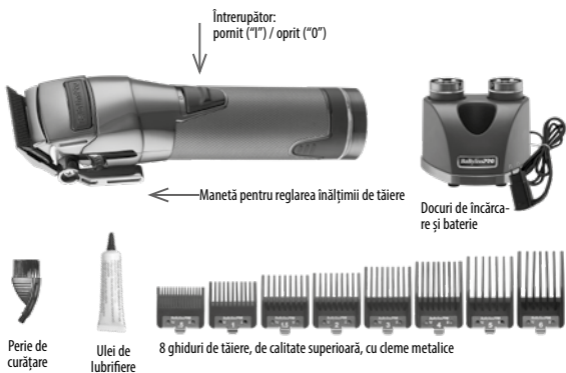

CARACTERISTICI

Motor digital cu cuplu ridicat de 6800 rpm

Două baterii litiu interschimbabile

Doc de încărcare dublu

Capac magnetic detașabil

Indicator LED (inel luminos) al nivelului de încărcare

Carcasă în întregime metalică / Mâner cilindric cu textură

Lame pentru degradeuri (de tip „degrade pierdut”) cu strat de acoperire DLC (carbon-diamant) negru; permite reglarea la zero

Buton de reglare a înălțime de tăiere, cu 5 poziții, cu blocare

Inel de suspensie cu blocare

8 ghiduri de tăiere, de calitate superioară, cu cleme din metal

LATVIETIS

Pirms ierīces lietošanas, lūdzu, uzmanīgi izlasiet drošības norādījumus.

PROFESIONĀLS TRIM- MERIS AR SAVSTARPĒJI AIZVIETOJAMIEM LITĪJA AKUMULATORIEM FX895E

Vibrācijas	< 2,5 m/s ²
LpA (dB(A))	< 70

SVARĪGAS INSTRUKCIJAS UZMANĪGI IZLASIET UN UZ- GLABĀJIET

UZLĀDES PALIKTNIS

Pieslēdziet uzlādes paliktņi pie kontaktligzdas. Ievietojiet akumulatoru vienā no uzlādes paliktņa padziļinājumiem vai katrā padziļinājumā. Akumulatoru uzlādes kontakti ir veidoti tā, lai tie pieskartos uzlādes paliktņa kontaktiem. Akumulatoru svars ir pietiekams, lai nodrošinātu pareizu kontaktu. Pārlicinieties, ka akumulators, kuru vēlaties izmantot, ir pilnībā uzlādēts pirms pirmās lietošanas reizes. Piezīme. Iespējams, ka akumulators un uzlādes paliktņi uzlādes laikā nedaudz uzkarst; tas ir normāli.

AUTOMĀTISKA UZLĀDES VADĪBA

Viens akumulators: Ātrā uzlāde (pie 2,4 A)

Divi akumulatori: Normāla uzlāde (pie 1,2 A)

Zilais/sarkanais LED uzlādes indikators

Zilais indikators mirgo (1 iedeģšanās ik pēc 4 sekundēm) = tiek veikta uzlāde

Zilais indikators nemainīgi spīd = uzlāde pabeigta

Sarkanais indikators mirgo (vairāk nekā 4 iedeģšanās sekundē) = kļūda

- 1. Pirms pirmās lietošanas reizes 3 stundas (nepārtraukti) uzlādējiet akumulatorus. Akumulatori sasniedz savu maksimālo kapacitāti tikai pēc trīs uzlādes/izlādes cikliem.**
- Pieslēdziet uzlādes paliktņi pie elektrības tīkla kontaktligzdas; zilais uzlādes indikators mirgos, lai norādītu, ka uzlāde ir sākusies. Kad uzlāde ir pabeigta (apmēram pēc 3 stundām), zilais uzlādes indikators turpina spīdēt.
- Iespējams, ka uzlādes paliktņi uzlādes laikā nedaudz uzkarst; tas ir normāli.
- Ieteikums akumulatoru kalpošanas mūža paildzināšanai: lai optimizētu akumulatora kalpošanas mūžu, ieteicams ierīci uzlādēt 3 stundas ik pēc sešiem mēnešiem.
- Ja sarkanais uzlādes indikators sāk ātri mirgot (vairāk nekā 4 reizes sekundē), tas nozīmē, ka ierīce ir defektīva. Ja tā notiek, atvienojiet uzlādes paliktņi no kontaktligzdas un sazinieties ar sava izplatītāja pēcpārdošanas servisu.
- Lai uzstādītu akumulatoru ierīcē vai izņemtu akumulatoru, skatiet šīs rokasgrāmatas sadaļu „AKUMULATORU IZŅEMŠANA/

UZSTĀDĪŠANA*

7. Ja ierīce ilgāku laiku netiks lietota, izņemiet akumulatoru no ierīces.

IESLĒGŠANAS/IZSLĒGŠANAS SLĒDZIS

Lai ieslēgtu ierīci, pārslēdziet slēdzi pozīcijā „I”. Lai izslēgtu, pārslēdziet slēdzi pozīcijā „0”.

ĻOTI SVARĪGI! Lai nodrošinātu ierīces optimālu sniegumu, ir obligāti jātīra un jāeļļo tās asmeņi. Šo instrukciju neievērošana anulē garantiju.

APKOPES INSTRUKCIJAS

ASMEŅU APKOPE

Eļļojiet asmeņus pirms un pēc katras lietošanas, kā arī lietošanas laikā; tādējādi tiek nodrošināts optimāls griešanas sniegums. Turiet trimmeri lejupvērstā pozīcijā, drošā attālumā no ķermeņa, un uzpildiniet dažas smērēļļas pīles uz pārvietojamā asmens priekšpuses un sāniem. Izmantojiet mīkstu un sausu drānu, lai noslaucītu lieko eļļu.

MATU ĶEMMJU LIETOŠANA

Pirms ķemmes uzstādīšanas trimmeris ir obligāti jāizslēdz („0”). Pārvietojiet ķemmi pāri asmeņu priekšdaļai un nospiediet ķemmes aizmugurējo daļu, lai to nofiksētu (2. att.). Lai to noņemtu, paceliet ķemmes aizmugurējo daļu un atvienojiet to no asmeņa.



2. att.

ASMEŅU (IZŅEMŠANA) NOMAIŅA

1. solis. Izslēdziet ierīci un novietojiet griezuma augstuma iestatīšanas sviru pozīcijā, kas norādīta attēlā A.
2. solis. Atskrūvējiet skrūves un noņemiet fiksēto asmeni. Novietojiet skrūves drošā vietā.
3. solis. Noņemiet pārvietojamo asmeni un novietojiet jaunu asmeni uz vibrējošās galviņas, kā norādīts attēlā B.

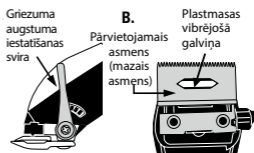

4. solis. Uzstādiet atpakaļ fiksēto asmeni, viegli pievelkot skrūves. Saskaņojiet asmeņus tā, kā norādīts attēlā C, lai tie atrastos 1 mm – 1,5 mm attālumā viens no otra.

C. Fiksētais asmens 1-1,5 mm

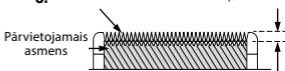

SVARĪGI! Fiksētā asmens (lielā asmens) augšdaļai jāatrodas vismaz 1 mm attālumā no pārvietojamā asmens (mazā asmens), un asmeņiem jābūt pēc iespējas precīzāk centrētiem; tādējādi tiek novērsta pārāk īsu matiņu nogriešana un asmeņu saskare ar ādu.

Pirms trimmera ieslēgšanas ieeļļojiet asmeņus, izmantojot komplektācijā iekļauto smērvielu.

Neaizmirstiet pievilkt skrūves pēc asmeņu izlīdzināšanas.

GRIEZUMA AUGSTUMA IESTATĪŠANAS SVIRA

Jūsu trimmeris ir aprīkots ar griezuma augstuma iestatīšanas sviru, kas atrodas iekšļa līmenī un ļauj mainīt griezuma garumu griešanas laikā.

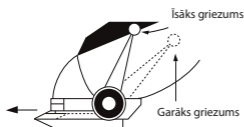

Griezuma augstuma iestatīšanas svira ļauj nogriezt matus īsākus vai garākus bez nepieciešamības izmantot matu ķemmi. Lai iegūtu garāku griezumu, uzmanīgi pavelciet sviru uz leju. Lai iegūtu īsāku griezumu, pastumiet sviru uz augšu. Griezuma augstuma iestatīšanas sviras lietošana paildzina asmeņu kalpošanas mūžu, jo katrā pozīcijā tiek izmantots atšķirīgs griešanas leņķis.

Ja asmeņos ir iesprūduši mati, var samazināties trimmera darbības ātrums. Lai tīrītu asmeņus, neveicot to demontāžu, ieslēdziet trimmeri un vairākas reizes ātri pārvietojiet griezuma augstuma iestatīšanas sviru uz augšu un uz leju; tādējādi asmeņi tiks uzturēti optimālā stāvoklī, īpaši tad, ja trimmeris tiek bieži izmantots. Pēc tam ieeļļojiet asmeņus.

NOŅEMAMĀIS MAGNĒTISKAIS VĀCIŅŠ

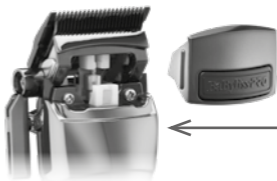

Šī ierīce ir aprīkota ar magnētisku noņemamu vāciņu, kas ir iekļauts korpusa augšējā daļā un ļauj viegli piekļūt galvenajām kustīgajām detaļām, lai veiktu to tīrīšanu.

Lai noņemtu magnētisko vāciņu, novietojiet pirkstus uz vāciņa sānu izvirzījumiem un velciet to taisni uz sevi.

Iekšējo kustīgo detaļu tīrīšanai izmantojiet komplektācijā iekļauto mazo tīrīšanas suku.

Kad detaļas ir notīrītas, novietojiet noņemamo vāciņu atpakaļ. Magnēti nodrošinās precīzu vāciņa pozicionēšanu.

AKUMULATORU IZŅEMŠANA/ UZSTĀDĪŠANA

Šī ierīce ir aprīkota ar diviem savstarpēji aizvietojamiem, uzlādējamiem un izņemamiem akumulatoriem, kas nodrošina ilgstošu ierīces lietošanu ar minimāliem pārtraukumiem.

Pirms akumulatora izņemšanas vai uzstādīšanas pārliedzinieties, ka ierīces slēdzis atrodas pozīcijā „0”.

Lai izņemtu akumulatoru, nospiediet divus izvirzījumus, kas atrodas korpusa apakšā, un pavelciet to. Novietojiet akumulatoru uz

uzlādes paliktņa.

Lai uzstādītu jaunu akumulatoru, izlīdziniet akumulatora izvirszījumus ar atverēm korpusā un iestumiet akumulatoru korpusā, stingri spiežot, līdz akumulatoru vairs nav iespējams pārvietot



UZLĀDES LĪMEŅA INDIKATORI

Sarkanais indikators mirgo = akumulatora uzlādes līmenis ļoti zems
Zilais indikators mirgo = akumulatora uzlādes līmenis zems
Zilais indikators nemainīgi spīd = ierīce ieslēgta un uzlāde pabeigta
Sarkanais indikators mirgo (vairāk nekā 4 iedegšanās sekundē) = kļūda

UZMANĪBU! Pirms iestumt akumulatoru, pārlicinieties, ka akumulatora izvirszījumi ir pareizi izlīdzināti ar atverēm korpusā. Nesutumiet ar spēku, ja jūtiat jebkādu pretestību.

LITĪJA JONU AKUMULATORU UTILIZĀCIJA

- **Izņemiet akumulatoru no ierīces, pirms veikt tā otrreizējo pārstrādi.**
- **Litija jonu akumulatoru otrreizējā pārstrāde ir jāveic saskaņā ar litija jonu akumulatoru otrreizējās pārstrādes normatīviem.**

Šī ierīce satur divus litija jonu akumulatorus. Lai aizsargātu apkārtējo vidi, šie akumulatori kalpošanas mūža beigās ir jāizņem un pareizi jāutilizē. Sekojiet instrukcijām, lai izņemtu akumulatoru utilizācijas vai

otrreizējās pārstrādes veikšanai:

1. Šīs ierīces akumulatori ir integrēti ierīces plastmasas korpusā.
2. Lai izņemtu akumulatoru, nospietiet divus izvirszījumus, kas atrodas korpusa apakšā, un pavelciet to.
3. Nav nepieciešams veikt akumulatora demontāžu.
4. Nogādājiet akumulatoru uz pilnvarotu akumulatoru otrreizējās pārstrādes centru.

UZLĀDĒJAMIE AKUMULATORI

1. Šai ierīcei ir nepieciešams litija jonu akumulators.
2. Uzglabājiet akumulatorus vēsā un sausā vietā, jo paaugstināta temperatūra akumulatoriem var būt kaitīga.
3. Nedrīkst iemest akumulatorus ugunī.
4. Pēc lietošanas vienmēr izslēdziet ierīci.
5. Uzglabājiet akumulatorus bērniem nepieejamā vietā, jo īpaši tad, ja akumulatori ir pietiekami mazi, lai tos varētu norīt
6. Akumulatora norīšanas gadījumā nekavējoties vērsieties pie ārsta.
7. Nedrīkst atvērt, saspiest, caurdurt vai demontēt akumulatorus.
8. Veiciet akumulatoru utilizāciju (izmešanu atkritumos) saskaņā ar vietējiem noteikumiem.
9. Uzlādējamus akumulatorus nedrīkst izmest māsaimniecības atkritumos.

AKUMULATORU UTILIZĀCIJA

Litija jonu akumulatori satur materiālus, kuriem saskaņā ar spēkā esošajiem noteikumiem ir jāveic otrreizējā pārstrāde. Akumulatorus

un ierīci nedrīkst izmest mājsaimniecības atkritumos.

SVARĪGI

Lai izvairītos no riska traumēt seju, nelietojiet ierīci, ja tās ķemme ir bojāta.

Neaizmirstiet pievienot elektrības vadu pie ierīces, pirms iespraust vadu kontaktligzdā. Lai atvienotu vadu, vispirms pārslēdziet visus vadības elementus uz pozīciju „izslēgts” („0”), un tad atvienojiet vadu no kontaktligzdas.

Nodrošiniet, lai vads nesaskartos ar karstām virsmām.

Kad ierīci nelietojat, pārlicinieties, ka slēdzis atrodas pozīcijā „0”.

Lai uzlādētu akumulatorus, pieslēdziet uzlādes paliktni pie kontaktligzdas. Izņemiet akumulatorus no uzlādes paliktņa un tikai tad atvienojiet uzlādes paliktni no elektrības.

Ja izmantojat uzlādes paliktni, ko nepārdod uzņēmums BaBylissPRO, iespējams izraisīt ugunsgrēku, elektrošoku vai traumas.

Neveiciet uzlādes paliktņa demontēšanu. Nepareiza paliktņa salikšana var izraisīt elektrošoka vai ugunsgrēka risku. Ja nepieciešams veikt remontu, nogādājiet paliktni uz BaBylissPRO apstiprinātu pēcpārdošanas servisa centru.

Šīs ierīces akumulatori ir veidoti tā, lai nodrošinātu maksimālu kalpošanas mūžu un nevainojamu darbību. Tomēr jebkurš akumulators neizbēgami ir pakļauts nolietojumam. Nemēģiniet nomainīt nolietotus akumulatorus. Lai veiktu jebkādas nomaiņas darbus, sazinieties ar BaBylissPRO apstiprinātu pēcpārdošanas servisa centru.

Ja akumulatori netiek pareizi utilizēti (izmesti atkritumos), tie var kaitēt apkārtējai videi. Sazinieties ar vietējo pašvaldību, kas jums sniegs informāciju par akumulatoru izmešanu atkritumos/otreizējo pārstrādi, kas pieejama jūsu reģionā.

BRĪDINĀJUMS: Nedrīkst pieskarties ierīces diviem uzlādes kontaktiem ar metāla priekšmetiem un/vai ķermeņa daļām – tā iespējams izraisīt īssavienojumu. Uzglabājiet ierīci bērniem nepieejamā vietā. Šo brīdinājumu neievērošana var izraisīt ugunsgrēka vai smagu traumu risku.

Šī ierīce ir paredzēta tikai matu/matiņu griešanai.

Šī ierīce ir paredzēta tikai profesionālai lietošanai.

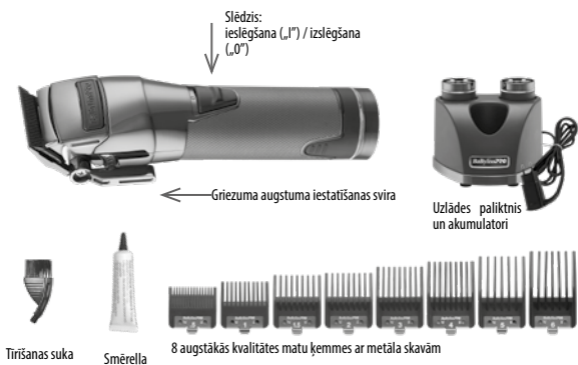

ĪPAŠĪBAS

Digitālais motors ar paaugstinātu griezes momentu – 6800 apgr./min.

Divi savstarpēji aizvietojami litija akumulatori

Dubults uzlādes paliktnis

Noņemamais magnētiskais vāciņš
LED uzlādes līmeņa indikators (gaismas gredzens)

Pilnībā metāla korpus / Teksturēts cilindrisks rokturis

Asmens pakāpeniskai garuma maiņai („fade” tipa griezums) ar melnu DLC (dimantam līdzīga oglekļa) pārklājumu; noregulējams uz nulles atstarpī

Griezuma augstuma iestatīšanas svira ar 5 fiksējamām pozīcijām

Piekāršanas gredzens ar aizzīmi

8 augstākās kvalitātes matu ķemmes ar metāla skavām

EESTLANE

Enne seadme kasutamist lugege tähelepanelikult läbi ohutusjuhised.

PROFESSIONAALNE TRIMMER-JUUKSELÕIKUSMASIN VAHETATAVATE LIITIUMAKUDEGA FX895E

Vibratsioonitase	< 2,5 m/s ²
------------------	------------------------

LpA (dB(A))	< 70
-------------	------

OLULISED JUHISED LUGEGE HOOLIKALT LÄBI JA HOIDKE ALLES

LAADIMISJAAM

Ühendage laadimisjaam vooluvõrku. Asetage aku laadimisjaama ühte või igasse süvendisse. Aku laadimiskontaktid peavad puutuma vastu laadimisjaama kontakte. Akude kaal on kontakti tagamiseks piisav. Enne esmakordset kasutamist kontrollige, kas aku, mida soovite kasutada, on täielikult laetud. Märkus: akud ja laadimisjaam võivad laadimise ajal veidi kuumeneda; see on normaalne.

LAADIMISE AUTOMAATNE REGULEERIMINE

Aku: Kiirlaadimine (2,4 A)

Kaks akut: Tavaline laadimine (1,2 A)

Sinised/punased laadimise LED-näidikud

Vilkuv sinine tuli (1 välgatus iga 4 sekundi järel) = toimub laadi-

mine

Sinine tuli põleb pidevalt = aku on täis laetud

Vilkuv punane tuli (rohkem kui 4 välgatust sekundis) = viga

1. Laadige akusid enne esimest kasutuskorda 3 tundi järjest. Akud saavutavad oma maksimaalse võimsuse alles pärast kolmandat laadimis- ja tühjenemistsüklit.
2. Ühendage laadimisjaam vooluvõrku; sinine laadimise näidik vilgub, mis näitab, et laadimine on alanud. Kui aku on täielikult laetud (umbes 3 tunni pärast), jääb sinine laadimisnäidik pidevalt põlema.
3. Laadimisjaam võib laadimise ajal veidi kuumeneda; see on normaalne.
4. Nõuanded akude pika kestvuse tagamiseks: laetavate akude pika kasutusea tagamiseks on soovitatav need iga kuue kuu tagant korra täies mahus kolme tunni jooksul täis laadida.
5. Kui punane laadimisnäidik hakkab kiiresti vilkuma (sagedusega rohkem kui 4 korda sekundis), on seadmes tekkinud tõrge. Kui see juhtub, eemaldage laadimisjaam vooluvõrgust ja võtke ühendust oma edasimüüja müügijärgse teenindusega.
6. Akude paigaldamiseks või eemaldamiseks vaadake selle juhendi jaotist „AKUDE EEMALDAMINE/PAIGALDAMINE“.
7. Eemaldage akud seadmest, kui te ei kavatse seda pikema aja jooksul kasutada.

SISSE-/VÄLJALÜLITAMISE LÜLITI
 Seadme sisselülitamiseks seadke lüliti asendisse „1“. Seadme väljalülitamiseks seadke lüliti asendisse „0“.
OLULINE TEAVE! Seadme nõuetekohase toimimise tagamiseks on oluline terasid regulaarselt puhastada ja määrida. Nende juhiste eiramine tühistab seadmele antud garantii.

HOOLDUSNÕUDED

TERADE HOOLDUS

Määrige lõiketerad enne iga kasutuskorda, selle ajal ja pärast seda; see tagab optimaalse lõikustulemuse. Hoidke juukselõikusmasinat ümberpööratuna käes, kehast eemal, ja tilgutage liikuvale terale ja tera külgedele mõni tilk määrdeõli. Pühkige liigne õli pehme kuiva lapiga ära.

VAHETATAVATE LÕIKEOTSIKUTE KASUTAMINE

Enne lõikeotsiku paigaldamist lülitage seade alati välja („0“ asend). Libistage lõikeotsik üle terade esiosa ja vajutage kinnitamiseks juhiku tagaosaga alla (joonis 2). Juhiku eemaldamiseks kergitage tagaosaga ja eemaldage juhik teralt.



Joonis 2

TERADE VAHETAMINE (EEMALDAMINE)

Etapp 1. Ühendage seade vooluvõrgust lahti ja suunake lõikekõr-

guse reguleerimise hoob sellisesse asendisse, nagu on näidatud joonisel A.

Etapp 2. Keerake kruvid lahti ja eemaldage püsitera. Hoidke kruvisid kindlas kohas.

Etapp 3. Eemaldage liikuv tera ja paigaldage uus tera ajamimehhanismile, nagu näidatud joonisel B.

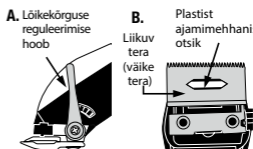

Etapp 4. Paigaldage püsitera tagasi oma kohale, keerates selleks kruvid kergelt kinni. Joondage ja tsentreerige terad, nagu on näidatud joonisel C, et need oleksid üksteisest 1 mm kuni 1,5 mm kaugusel.

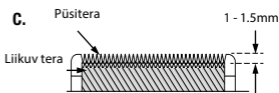

TÄHTIS TEADA! Püsitera (suur tera) ülaosa peab olema liikuvast terast (väike tera) vähemalt 1 mm kaugusel ja terad peavad olema võimalikult keskel; sellega väldite juuste liiga lühikeseks lõikamist või terade kokkupuudet nahaga.

Enne juukselõikusmasina tööle lülitamist määrige terad komplekti kuuluva määrdeõliga. Ärge unustage kruvisid pärast terade joondamist taas kinni keerata.

LÖIKEKÕRGUSE REGULEERIMISHOOB

See juukselõikusmasin on varustatud lõikekõrguse reguleerimise hoovaga pöidla kõrgusel, mis võimaldab lõikekõrguse muutmise lõikamise ajal.

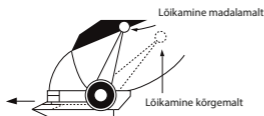

Lõikekõrguse reguleerimishoob võimaldab lõigata juukseid kõrgemalt või madalamalt ilma lõikeotsikut kasutamata. Kõrgemalt lõikamiseks tõmmake hooba aeglaselt alla. Madalamalt lõikamiseks suunake see üles. Lõikekõrguse reguleerimishoova kasutamine suurendab terade käitusressurssi, kuna terad on igas kõrguses erineva nurga all.

Juuste või karvade sattumisel terade vahele võib see vähendada juukselõikusmasina jõudlust. Terade puhastamiseks ilma neid eemaldamata lülitage juukselõikusmasin sisse ja liigutage lõikekõrguse reguleerimishooba mitu korda kiiresti üles-alla; see hoiab terad alati heas seisukorras, eriti kui kasutate masinat tihti. Seejärel õlitage terad.

EEMALDATAV MAGNETKATE



Sellel seadmel on korpuse ülaossa sisseehitatud eemaldatav magnetkate, mis tagab lihtsa juurdepääsu peamistele liikuvatele osadele, et neid saaks puhastada. Magnetkate eemaldamiseks asetage sõrmed kate külgmiste sakide külge ja tõmmake otse enda poole.

Kasutage seadme sisemiste liikuvate osade puhastamiseks kaasaolevat väikest puhastusharja.

Kui osad on puhastatud, pange eemaldatav kate tagasi. Magnetid tagavad tapse paigale asetumise.

AKU EEMALDAMINE/PAIGALDAMINE

See seade on varustatud kahe eemaldatava ja vahetatava laetava akuga, mis võimaldavad kasutada seadet pikemaajaliselt minimaalsete katkestustega.

Enne aku eemaldamist või paigaldamist veenduge, et lüliti oleks asendis „0“.

Aku eemaldamiseks vajutage ümbrise allosas asuvale kahele sakile ja tõmmake. Asetage aku laadimisjaama.

Uue aku paigaldamiseks joondage aku sakid korpuses olevate avadega ja libistage aku korpusesse, vajutades seda tugevalt allapoole, kuni see paigale klõpsab.



LAADIMISOLEKU NÄIDIKUD

Vilkuv punane tuli = aku on tühi
Vilkuv sinine tuli = aku tühjeneb
Sinine pidevalt põlev tuli = seade on sisselülitatud ja täielikult laetud
Vilkuv punane tuli (rohkem kui 4 välgatust sekundis) = viga

TÄHELEPANU! Enne aku sisselükamist veenduge, et aku sakid oleksid korpuses olevate avadega kohakuti. Ärge suruge, kui tunnete vastupanu.

LIITIUMIOONAKUDE KASUTUSEST KÕRVALDAMINE

- Eemaldage aku seadmest enne selle ringlusse andmist.
- Akud tuleb ringlusse võtta kooskõlas kehtivate liitiumioonakude ringlussevõtu standarditega.

See seade sisaldab kahte liitiumioonakut. Keskkonna kaitsmiseks tuleb need akud eemaldada ja nende kasutusaja lõppedes nõuetekohaselt kõrvaldada. Järgige neid juhiseid aku kasutusest kõrvaldamiseks või ringlussevõtuks:

1. Selle seadme akud moodustavad plastkorpuse lahutamatu osa.
2. Aku eemaldamiseks vajutage ümbrise allosas asuvale kahele sakile ja tõmmake.
3. Akut ei ole vaja lahti võtta.
4. Viige aku volitatud ringlussevõtukeskusesse.

LAETAVAD AKUD

1. Sellesse seadmesse on paigaldatud liitiumioonaku.
2. Hoidke akusid jahedas ja kuivas kohas, kuna need on kõrge temperatuuri suhtes tundlikud.
3. Ärge visake akusid mitte kunagi tulle.
4. Pärast kasutamist lülitage seade alati välja.
5. Hoidke akusid lastele kättesaamatus kohas, eriti väiksemaid, mida lapsed võivad kogemata alla neelata.

6. Aku allaneelamise korral pöörduge viivitamatult arsti poole.
7. Ärge avage, purustage, torgake ega võtke akusid mitte kunagi lahti.
8. Kõrvaldage akud vastavalt piirkondlikele ja kohalikele eeskirjadele.
9. Ärge visake laetavaid akusid olmejäätmete hulka.

AKUDE KASUTUSEST KÕRVALDAMINE

Liitiumioonakud sisaldavad materjale, mis tuleb vastavalt kehtivatele standarditele ümber töödelda. Ärge visake akusid ega seadet olmejäätmete hulka.

TÄHTIS TEADA!

Näovigastuste vältimiseks ärge kasutage seadet, kui juhik on kahjustatud.

Ühendage toitejuhe enne vooluvõrku ühendamist alati esmalt seadmega. Ühenduse katkestamiseks keerake kõik juhtnupud asendisse „väljas“ („0“), seejärel eemaldage juhe vooluvõrgust.

Hoidke juhe kuumadest pindadest eemal.

Kui te seadet ei kasuta, veenduge, et seadme lüliti on asendis „0“.

Akude laadimiseks ühendage laadimisjaam vooluvõrku. Enne vooluvõrgust lahti ühendamist eemaldage akud laadimisjaamast.

Mis tahes muu laadimisjaama kasutamine, mida BaBylissPRO ei müü, võib põhjustada tulekahju, elektrilöögi või vigastuse ohu.

Ärge monteerige laadimisjaama lahti. Vale kokkupanek võib põhjustada elektrilöögi või tulekahju. Kui seda on vaja

remontida, viige see BaBylissPRO volitatud teeninduskeskusesse.

Selle seadme akude disain tagab nende maksimaalse ja probleemideta kasutusea. Kuid nagu kõik akud, kuluvad ka need lõpuks ära. Ärge proovige neid välja vahetada. Vahetamiseks võtke ühendust BaBylissPRO volitatud müügiärgse teeninduskeskusega.

Akud võivad kahjustada keskkonda, kui need valesti kõrvaldatakse. Võtke ühendust kohaliku omavalitsusega ja küsige teavet akude kõrvaldamise/ringlussevõtu eeskirjade kohta teie piirkonnas.

ETTEVAATUST: ärge puudutage mitte kunagi seadme kahte laadimisklemmi metallesemete ja/või kehaosadega; see võib põhjustada lühise. Hoidke seadet lastele kättesaamatus kohas. Nende hoiatuste eiramine võib põhjustada tulekahju või tõsiste vigastuste ohu. See seade on ette nähtud ainult karvade/juuste lõikamiseks.

See seade on nähtud ette kasutamiseks profikasutajatele.

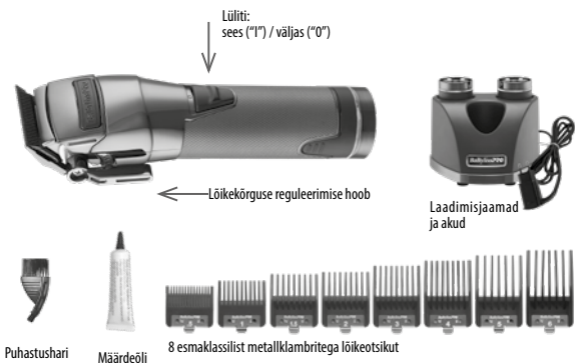

OMADUSED

Suure pöördemomendiga digitaal-
mootor 6800 p/min

Kaks vahetatavat liitiumakut

Kahe pesaga laadimisjaam

Eemaldatav magnetkate

Laadimistaseme LED-näidik (val-
gusrõngas).

Täismetallist korpus / Reljeefse
pinnaga silindriline käepide

Tera järgulise lõike jaoks
 („kahanevat“ tüüpi) musta
DLC (süsinik-teemant) kattega;
reguleeritav nullini

5 asendisse lukustatav lõikekõr-
guse reguleerimishoob

Fikseeriv vedrustusrõngas

8 esmaklassilist metallklambritega
lõikeotsikut

HRVATSKI

Prije svake uporabe proizvoda pažljivo pročitajte sigurnosne upute.

**PROFESIONALNI ŠIŠAČ ZA KOSU S IZMJENJIVIM LITIJSKIM BATERIJAMA
FX895E**

Vibracije	< 2,5 m/s ²
-----------	------------------------

LpA (dB(A))	< 70
-------------	------

**VAŽNE UPUTE
KOJE TREBA PAŽLJIVO PROČITATI I SAČUVATI**

POSTOLJE ZA PUNJENJE

Postolje za punjenje umetnite u strujnu utičnicu. Postavite bateriju u jedan ili svaki otvor postolja za punjenje. Kontakti za punjenje baterije dizajnirani su tako da doiruju kontakte na postolju za punjenje. Težina baterija dovoljna je da osigura kontakt. Prije prve uporabe provjerite je li baterija koju želite upotrijebiti potpuno napunjena. Napomena: baterije i postolje za punjenje mogu se malo zagrijati tijekom punjenja, što je normalno.

AUTOMATSKA KONTROLA PUNJENJA

Jedna baterija: brzo punjenje (na 2,4 A)

Dvije baterije: normalno punjenje (na 1,2 A)

Plavi/crveni LED pokazatelji punjenja

Trepereći plavi pokazatelj (1 bljesak svake 4 sekunde) = punjenje u tijeku

Plavi pokazatelj svijetli = punjenje dovršeno

Trepereći crveni pokazatelj (više od 4 treptaja u sekundi) = greška

- 1. Prije prvog korištenja uređaj neprekidno puniti tri sata. Baterije će doseći svoj maksimalni kapacitet tek nakon tri ciklusa punjenja/praznjenja.**
- Postolje za punjenje spojite u utičnicu; plavi će pokazatelj treptati pokazujući da je punjenje započelo. Kad se potpuno napuni (nakon otprilike tri sata), plavi pokazatelj punjenja i dalje će svijetliti.
- Postolje za punjenje može se malo zagrijati tijekom punjenja, što je normalno.
- Savjet za produljenje vijeka trajanja baterija: kako biste optimizirali trajanje punjivih baterija, savjetujemo vam da ih puniti tri sata svakih šest mjeseci.
- Ako crveni svjetlosni pokazatelj počne brzo treptati (više od četiri puta u sekundi) to znači da na uređaju postoji kvar. Ako se to dogodi, odspojite postolje za punjenje iz utičnice i obratite se vašem ovlaštenom postprodajnom servisnom centru.
- Da biste postavili ili uklonili bateriju iz uređaja, pogledajte odjeljak „UKLANJANJE/POSTAVLJANJE BATERIJA” ovog priručnika.
- Uklonite baterije iz uređaja ako ga nećete dulje vrijeme upotrebljavati.

PREKIDAČ ZA UKLJUČIVANJE/ ISKLJUČIVANJE

Za pokretanje uređaja prekidač stavite u položaj „I”. Za gašenje

prekidač stavite u položaj „0“.

VRLO VAŽNO: kako bi se mogao jamčiti ispravan rad uređaja oštrice se moraju redovito čistiti i podmazivati. Nepoštovanjem uputa gubi se pravo na jamstvo.

UPUTE ZA ODRŽAVANJE

ODRŽAVANJE OŠTRICA

Oštrice podmazujte prije, za vrijeme i poslije svakog korištenja; time ćete osigurati optimalnu kvalitetu šišanja. Šišač držite naopako, podalje od tijela, a na prednji i bočni dio oštrice kapnite nekoliko kapi ulja za podmazivanje. Višak obrišite mekanom suhom krpom.

KORIŠTENJE NASTAVAKA ZA ŠIŠANJE

Prije stavljanja nastavka šišač uvijek ugastite („0“). Gurnite nastavak za šišanje preko prednjeg dijela oštrice i pritisnite stražnju stranu nastavka kako biste ga učvrstili (sl. 2). Za skidanje, podignite stražnji dio nastavka i oslobodite oštricu.



Slika 2

ZAMJENA (VAĐENJE) OŠTRICA

1. korak Uređaj isključite s napajanja i ručicu za podešavanje visine šišanja stavite u položaj prikazan na slici A.

2. korak Odvrnite vijke i skinite fiksnu oštricu. Vijke spremite na sigurno mjesto.

3. korak Skinite pomičnu oštricu i na oscilirajuću glavu natakните novu oštricu, kako je prikazano na slici B.

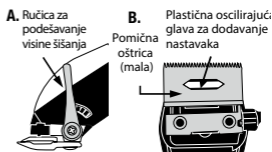

4. korak Fiksnu oštricu postavite na mjesto i lagano zategnite vijke. Poravnajte i centrirajte oštrice kao što je prikazano na slici C, tako da budu međusobno udaljene 1 mm do 1,5 mm.

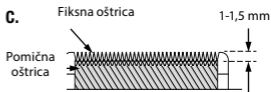

VAŽNO: vrh fiksne oštrice (velika oštrica) trebao bi biti najmanje 1 mm od pokretne oštrice (mala oštrica), a oštrice bi trebale biti što je više moguće centrirane; time ćete izbjeći šišanje na prekratko ili kontakt oštrica s kožom.

Prije uključivanja šišača oštrice podmažite priloženim uljem za podmazivanje. Nakon poravnavanja oštrica nemojte zaboraviti ponovno zategnuti vijke.

RUČICA ZA PODEŠAVANJE VISINE ŠIŠANJA

Vaš je šišač opremljen ručicom za podešavanje visine nastavka koja se nalazi na mjestu gdje dolazi palac i omogućuje promjenu duljine nastavka čak i tijekom šišanja.

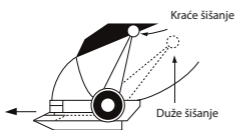

Ručica za podešavanje visine šišanja omogućuje šišanje kraće ili duže kose bez potrebe za korištenjem nastavka. Za veću duljinu kose ručicu gurnite lagano prema dolje. Za kraću duljinu kose ručicu gurnite prema gore. Korištenjem ručice za podešavanje visine nastavka poboljšava se vijek trajanja oštrica, jer svaki položaj zahtijeva drugačiji kut nastavka.

Vaš trimer može raditi sporije ako se kosa/dlake zapletu u oštrici. Za čišćenje oštrica bez njihova uklanjanja, uključite šišač i nekoliko puta brzo pomaknite ručicu za podešavanje visine šišanja gore-dolje; to će održati noževe u optimalnom stanju, posebno ako često koristite šišač. Nakon toga podmažite oštrice.

UKLONJIVI MAGNETNI POKLOPAC

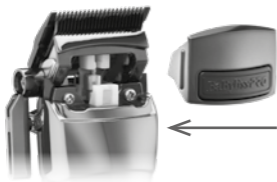

Ovaj uređaj ima uklonjivi magnetni poklopac ugrađen u gornji dio kućišta, koji omogućuje lak pristup

ključnim pokretnim dijelovima i njihovo čišćenje.

Za uklanjanje magnetnog poklopa, stavite prste na bočne jezičke poklopa i povucite ravno prema sebi.

Za čišćenje unutarnjih pokretnih dijelova upotrijebite priloženu četkicu.

Nakon što očistite dijelove, vratite uklonjivi poklopac. Magneti će osigurati točan položaj.

UKLANJANJE/POSTAVLJANJE BATERIJA

Ovaj je uređaj opremljen s dvije uklonjive i izmjenjive punjive baterije, što omogućuje dugotrajnu upotrebu s minimalnim prekidima.

Prije uklanjanja ili postavljanja baterije osigurajte da je prekidač u položaju „0“.

Za uklanjanje baterije pritisnite dva jezička na dnu kućišta i povucite. Bateriju stavite na postolje za punjenje.

Za stavljanje nove baterije, poravnajte jezičke baterije s otvorima u kućištu i gurnite bateriju u kućište, čvrsto pritiskajući dok ne sjedne na mjesto.



INDIKATORI RAZINE PUNJENJA

Trepćući crveni indikator = vrlo niska baterija

Trepćući plavi indikator = slaba baterija

Plavi pokazatelj svijetli = uređaj upaljen i punjenje dovršeno

Trepereći crveni pokazatelj (više od 4 treptaja u sekundi) = greška

UPOZORENJE: osigurajte da su

jezičci na bateriji poravnati s otvorima u kućištu prije nego što gurnete bateriju. Ako osjetite otpor ne forsirajte.

ODLAGANJE LITIJ-IONSКИH BATERIJA

- **Prije recikliranja izvadite bateriju iz uređaja.**
- **Baterije se trebaju reciklirati u skladu s primjenjivim standardima recikliranja litij-ionskih baterija.**

Ovaj uređaj koristi dvije litij-ionske baterije. Kako biste zaštitili okoliš, te se baterije na kraju vijeka trajanja mora izvaditi iz uređaja i zbrinuti na odgovarajući način. Slijedite ove upute za uklanjanje baterije radi njihova odlaganja ili recikliranja:

1. Baterije ovog uređaja sastavni su dio plastičnog kućišta.
2. Za uklanjanje baterije pritisnite dva jezička na dnu kućišta i povucite.
3. Bateriju nije potrebno rastavljati.
4. Odnosite bateriju u ovlaštenu centar za recikliranje baterija.

PUNJIVE BATERIJE

1. Za ovaj uređaj potrebna je jedna litij-ionska baterija.
2. Čuvajte baterije na hladnom i suhom mjestu jer su osjetljive na visoke temperature.
3. Nikada ne bacajte baterije u vatra.
4. Uvijek ugasite uređaj nakon njegova korištenja.
5. Držite baterije izvan dohvata djece, posebno baterije koje su dovoljno male da se mogu progutati
6. Ako se baterija proguta, odmah potražite liječničku pomoć.

7. Nikada nemojte otvarati, gnječiti, bušiti ili rastavljati baterije.
8. Baterije zbrinite u skladu s regionalnim i lokalnim propisima.
9. Ne bacajte punjive baterije s otpadom iz kućanstva.

ODLAGANJE BATERIJA

Litij-ionske baterije sadrže materijale koji se moraju reciklirati u skladu s važećim standardima. Ne bacajte baterije ili uređaj s otpadom iz kućanstva.

VAŽNO

Kako biste izbjegli rizik od ozljede lica, ne koristite uređaj ako je nastavak oštećen.

Uvijek spojite kabel za napajanje na uređaj prije nego što ga uključite u utičnicu. Za odspajanje, okrenite sve kontrole u položaj „isključeno“ („0“), zatim izvucite kabel iz utičnice.

Držite kabel podalje od vrućih površina.

Kad uređaj ne koristite provjerite nalazi li se prekidač u položaju „0“. Umetnite postolje za punjenje u utičnicu kako biste napunili baterije. Izvadite baterije iz postolja za punjenje prije nego što ga isključite.

Korištenje postolja za punjenje koje ne prodaje BaBylissPRO može uzrokovati opasnost od požara, strujnog udara ili ozljeda.

Ne rastavljajte postolje za punjenje. Neispravno ponovno sastavljanje može uzrokovati opasnost od strujnog udara ili požara. Ako je potreban popravak, vratite ga u ovlaštenu servisnu centar društva BaBylissPRO.

Baterije u ovom uređaju dizajnirane su za nesmetani maksimalan

radni vijek. Međutim, kao i sve baterije, one će se s vremenom istrošiti. Ne pokušavajte ih zamijeniti. Za sve zamjene obratite se ovlaštenom servisnom centru društva BaBylissPRO.

Baterije mogu naštetiti okolišu ako se odlože na neispravan način. Za više informacija o praksi odlaganja/recikliranja baterija u vašem području obratite se lokalnoj vlasti.

UPOZORENJE: nikada ne dodirujte dvije stanice za punjenje uređaja metalnim predmetima i/ili dijelovima tijela; to bi moglo uzrokovati kratki spoj. Držite ga izvan dohvata djece. Nepoštovanje ovih upozorenja može izložiti opasnosti od požara ili teške ozljede.

Ovaj uređaj namijenjen je samo za šišanje dlaka/kose.

Uređaj je namijenjen samo za profesionalnu uporabu.

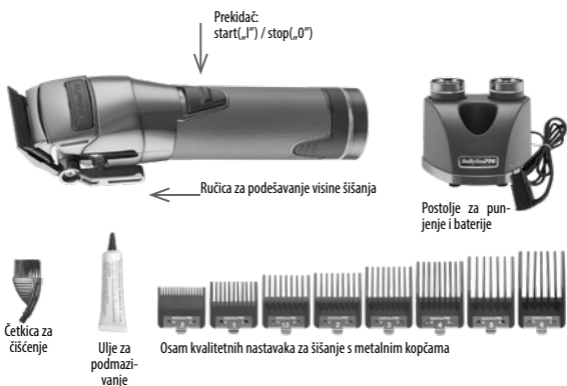

ZNAČAJKE

Digitalni motor sa zakretnim momentom 6800 o/min

Dvije izmjenjive litijske baterije

Dvostruko postolje za punjenje

Uklonjivi magnetni poklopac

LED pokazatelj (svjetleći prsten) razine napunjenosti

U potpunosti metalno kućište /
Teksturirana cilindrična ručka

Oštrica za gradijente (vrsta „fade“) s crnim DLC (ugljično-dijamantnim) premazom; podesiv na nulu

Ručica za podešavanje visine šišanja u 5 položaja s mogućnošću zaključavanja

Prsten za ovjes na rasklapanje

Osam kvalitetnih nastavaka za šišanje s metalnim kopčama

БЪЛГАРСКИ

Моля, прочетете внимателно инструкциите за безопасност, преди да използвате уреда.

ПРОФЕСИОНАЛНА МАШИНКА ЗА ПОДСТРИГВАНЕ СЪС СМЕНЯЕМИ ЛИТИЕВИ БАТЕРИИ FX895E

Вибрации	< 2,5 m/s ²
----------	------------------------

LpA (dB (A))	< 70
--------------	------

ВАЖНИ ИНСТРУКЦИИ ПРОЧЕТЕТЕ ВНИМАТЕЛНО И СЪХРАНЯВАЙТЕ НА СИГУРНО МЯСТО

ПОСТАВКА ЗА ЗАРЕЖДАНЕ

Свържете поставката за зареждане към електрически контакт. Поставете батерията в едната или двете кухини на поставката за зареждане. Контактите за зареждане на батериите са проектирани така, че да се допират до тези на поставката за зареждане. Теглото на батериите е достатъчно, за да осигури контакт. Проверете дали батерията, която искате да използвате, е напълно заредена преди първото използване. Забележка: Батериите и поставката за зареждане може да се затоплят леко по време на зареждането; това е нормално.

АВТОМАТИЧЕН КОНТРОЛ НА ЗАРЕЖДАНЕТО

Една батерия: Бързо зареждане (при 2,4 A)

Две батерии: Нормално зареждане (при 1,2 A)

Сини/червени LED индикатори за зареждане

Мигащ син индикатор (1 мигане на всеки 4 секунди) = зареждане
Син индикатор = напълно зареден

Мигане на червения индикатор (повече от 4 мигания в секунда) = грешка

1. Заредете батериите в продължение на 3 часа без прекъсване преди първото им използване. Батериите ще достигнат максималния си капацитет едва след 3 цикъла на зареждане/разреждане.

2. Свържете поставката за зареждане към електрически контакт; синият индикатор за зареждане ще мига, за да покаже, че зареждането е започнало. След като зареждането приключи (след около 3 часа), синият индикатор за зареждане ще продължи да свети.

3. По време на зареждането поставката за зареждане може да стане леко топла; това е нормално.

4. Съвет за удължаване живота на батерията: за да оптимизирате живота на акумулаторните батерии, се препоръчва да ги зареждате за 3 часа на всеки 6 месеца.

5. Ако червеният индикатор за зареждане започне да мига бързо (повече от 4 пъти в секунда), уредът е повреден. Ако това се случи, изключете поставката за зареждане от електрическия контакт и се свържете със серви-

зния отдел на Вашия дилър.

6. За да инсталирате или извадите батерия от уреда, вижте раздел „ИЗВАЖДАНЕ/ПОСТАВЯНЕ НА БАТЕРИИТЕ“ в това ръководство.

7. Извадете батериите от уреда, ако той няма да се използва за продължителен период от време.

ПРЕВКЛЮЧВАТЕЛ ЗА ВКЛЮЧВАНЕ/ИЗКЛЮЧВАНЕ

За да включите уреда, поставете превключвателя в положение „I“. За да изключите, завъртете превключвателя в положение „0“.

МНОГО ВАЖНО: Редовното почистване и смазване на остриетата е от съществено значение за осигуряване на правилната работа на уреда. Неспазването на тези инструкции ще анулира гаранцията.

УКАЗАНИЯ ЗА ПОДДРЪЖКА

ПОДДРЪЖКА НА ОСТРИЕТАТА

Смазвайте остриетата преди, по време и след всяка употреба; това ще осигури оптимална производителност на подстригване. Задръжте машинката с главата надолу, далеч от корпуса и поставете няколко капки смазочно масло върху предната и страничната част на подвижното острие. Избършете излишното количество с мека и суха кърпа.

ИЗПОЛЗВАНЕ НА ИНСТРУКЦИИТЕ ЗА ПОДСТРИГВАНЕ

Винаги изключвайте уреда („0“),

преди да монтирате водач за подстригване. Плъзнете водача за подстригване върху предната част на остриетата и натиснете задната част на водача, за да го закрепите (Фиг. 2). За да го извадите, повдигнете задната част на водача и го освободете от острието.



ЗАМЯНА (ОТСТРАНЯВАНЕ) НА ОСТРИЕТАТА

Стъпка 1. Изключете уреда от контакта и преместете лоста за регулиране на височината на подстригване в положението, показано на илюстрация А.

Стъпка 2. Развийте винтовете и отстранете неподвижното острие. Дръжте винтовете на безопасно място.

Стъпка 3. Извадете подвижното острие и поставете новото острие върху осцилиращата задвижваща глава, както е показано на илюстрация Б.

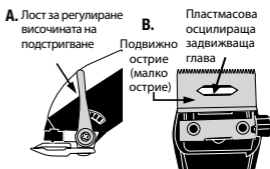

Стъпка 4. Сменете неподвижното острие, като леко затегнете винтовете. Подравнете и

центрирайте остриетата, както е показано на илюстрация В, така че да са на разстояние от 1 mm до 1,5 mm едно от друго.

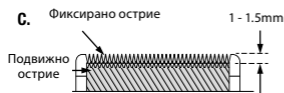

ВАЖНО: горната част на фиксираното острие (голямото острие) трябва да е на разстояние най-малко 1 mm от подвижното острие (малкото острие), а остриетата трябва да са максимално центрирани; така се избягва прекалено късото подстригване на косата или контактът на остриетата с кожата.

Смажете остриетата с включеното смазочно масло, преди да включите машинката. Не забравяйте да затегнете отново винтовете след подравняване на остриетата.

ЛОСТ ЗА РЕГУЛИРАНЕ НА ВИСОЧИНАТА НА ПОДСТРИГВАНЕ

Вашата машинка е снабдена с лост за регулиране височината на подстригване, разположен на палеца, за да регулира дължината на подстригване по време на работа.

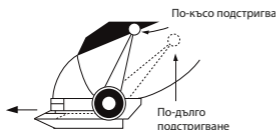

Лостът за регулиране височината на подстригване Ви позволява да подстригвате по-къса или по-дълга коса, без да се налага да използвате водач за подстригване. За по-дълга коса издърпайте бавно лоста надолу. За да получите по-късо подстригване, натиснете го нагоре. Използването на лоста за регулиране на височината на подстригване подобрява експлоатационния живот на острието, тъй като всяко положение използва различен ъгъл на подстригване.

Вашата машинка може да изгуби скорост, ако косата/брадата са залепнали по остриетата. За да почистите остриетата, без да ги разглобявате, включете машинката и преместете няколко пъти лоста за регулиране на височината на подстригване нагоре и надолу бързо няколко пъти; това ще поддържа остриетата в оптимално състояние, особено ако използвате машинката често. След това смажете остриетата.

ПОДВИЖЕН МАГНИТЕН КАПАК



Този уред има подвижен магнитен капак, вграден в горната част на корпуса, който

позволява лесен достъп за почистване на основните движещите се части.

За да свалите магнитния капак, поставете пръстите си върху страничните ушички на капака и издърпайте направо към себе си. Използвайте предоставената малка четка за почистване, за да почистите вътрешните движещи се части.

След като почистите частите, поставете подвижния капак на мястото му. Магнитите осигуряват точно позициониране.

ИЗВАЖДАНЕ/ПОСТАВЯНЕ НА БАТЕРИИТЕ

Този уред е оборудван с две сменяеми акумулаторни батерии, което позволява продължителна употреба с минимално прекъсване.

Уверете се, че превключвателят е в положение „0“, преди да извадите или поставите батерията.

За да извадите батерията, натиснете двете ушички в долната част на корпуса и издърпайте. Поставете батерията в поставката за зареждане.

За да поставите нова батерия, подравнете ушите на батерията с отворите в корпуса и плъзнете батерията в корпуса, като натискате силно, докато се застопори.



ИНДИКАТОРИ ЗА НИВОТО НА ЗАРЕЖДАНЕ

Червен мигащ индикатор = много слаба батерия

Мигащ син индикатор = слаба батерия

Син индикатор = уредът е включен и напълно зареден

Мигане на червения индикатор (повече от 4 мигания в секунда) = грешка

ВНИМАНИЕ: уверете се, че краищата на батерията са подравнени с отворите в корпуса, преди да вкарате батерията. Не насилвайте, ако усетите съпротивление.

ИЗХВЪРЛЯНЕ НА ЛИТИЕВО-ЙОННИ БАТЕРИИ

- **Преди рециклиране извадете батерията от уреда.**
- **Батериите трябва да се рециклират в съответствие с разпоредбите за рециклиране на литиево-йонни батерии.**

Този уред включва две литиево-йонни батерии. За да се опази околната среда, тези батерии трябва да бъдат извадени и изхвърлени по подходящ начин в края на живота им. Следвайте тези инструкции, за да извадите батерията за изхвърляне или рециклиране:

1. Батериите в този уред са неразделна част от пластмасовия корпус.
2. За да извадите батерията, натиснете двете ушички в долната част на корпуса и издърпайте.
3. Не е необходимо да разглобявате батерията.
4. Отнесете батерията в оторизи-

ран център за рециклиране на батерии.

АКУМУЛАТОРНИ БАТЕРИИ

1. Този уред изисква литиево-йонна батерия.
2. Съхранявайте батериите на хладно и сухо място, тъй като те са чувствителни към високи температури.
3. Никога не изхвърляйте батерии в огън.
4. Винаги изключвайте уреда след употреба.
5. Съхранявайте батериите на място, недостъпно за деца, особено тези, които са достатъчно малки, за да бъдат погълнати.
6. Ако погълнете батерия, незабавно потърсете медицинска помощ.
7. Никога не отваряйте, не мачкайте, не пробивайте и не разглобявайте батериите.
8. Изхвърляйте батериите в съответствие с регионалните и местните разпоредби.
9. Не изхвърляйте акумулаторните батерии с битовите отпадъци.

ИЗХВЪРЛЯНЕ НА БАТЕРИИ

Литиево-йонните батерии съдържат материали, които трябва да се рециклират в съответствие с приложимите разпоредби. Не изхвърляйте батериите или уреда с битови отпадъци.

ВАЖНО

За да избегнете риска от нараняване на лицето, не използвайте уреда, ако водачът е повреден.

Винаги свързвайте захранващия кабел към уреда, преди да го включите в електрическия контакт. За да се изключите, завъртете всички контроли в положение „изключено“ („0“) и след това извадете кабела от контакта.

Пазете кабела от горещи повърхности.

Уверете се, че превключвателят на захранването е в положение „0“, когато не го използвате.

Свържете поставката за зареждане към електрически контакт, за да заредите батериите. Извадете батериите от поставката за зареждане, преди да я изключите.

Използването на поставка за зареждане, която не се продава от VaBylissPRO, може да доведе до риск от пожар, токов удар или нараняване.

Не разглобявайте поставката за зареждане. Неправилното повторно сглобяване може да доведе до риск от електрически удар или пожар. Ако е необходим ремонт, върнете се в оторизиран сервизен център на VaBylissPRO.

Батериите в този уред са проектирани така, че да осигуряват максимален и безпроблемен живот. Въпреки това, както всички батерии, и те се износват. Не се опитвайте да ги замените. Свържете се с оторизиран сервизен център на VaBylissPRO за подмяна.

Батериите могат да навредят на околната среда, ако се изхвърлят неправилно. Свържете се с местните власти за информация относно практиките за изхвърляне/рециклиране на

батерии във Вашия район.

ПРЕДУПРЕЖДЕНИЕ: никога не докосвайте двата терминала за зареждане на уреда с метални предмети и/или части от корпуса; това може да доведе до късо съединение. Съхранявайте го на място, недостъпно за деца. Неспазването на тези предупреждения може да доведе до пожар или сериозно нараняване.

Този уред е предназначен само за подстригване на коса.

Този уред е само за професионална употреба.



ХАРАКТЕРИСТИКИ

Цифров двигател с висок въртящ момент 6800 об/мин

Две сменяеми литиеви батерии

Двойна поставка за зареждане

Подвижен магнитен капак

LED индикатор за нивото на зареждане (светлинен пръстен)

Изцяло метален корпус/

Текстурирана цилиндрична дръжка

Острие за наклони (тип „избледняване“) с черно DLC (въглеродно-диамантено) покритие; регулируемо до нула

5-позиционен заключващ се лост за регулиране на височината на подстригване

Фиксиращ пръстен за окачване

8 висококачествени водача за подстригване с метални скоби

УКРАЇНЬКА

Перед початком експлуатації пристрою уважно прочитайте правила техніки безпеки.

ПРОФЕСІЙНА МАШИНА ДЛЯ ПІДСТРИГАННЯ ВОЛОСЯ ЗІ ЗМІННИМИ ЛІТІЄВИМИ АКУМУЛЯТОРАМИ FX895E

Коливання	< 2,5 м/с ²
-----------	------------------------

LpA, дБ(А)	< 70
------------	------

ВАЖЛИВІ ІНСТРУКЦІЙ УВАЖНО ПРОЧИТАЙТЕ Й ЗБЕРЕЖІТЬ ДЛЯ ПОДАЛЬШОГО ВИКОРИСТАННЯ

ЗАРЯДНА ПІДСТАВКА

Підключіть зарядну підставку до розетки. Вставте акумулятор в одне з гнізд або по одному акумулятору в кожне гніздо зарядної підставки. Зарядні контакти на акумуляторах мають поєднуватися з контактами на зарядній підставці. Цей контакт здійснюється під дією ваги акумуляторів. Перед першим використанням акумулятор має бути повністю заряджено. Примітка. Під час заряджання акумулятори й зарядна підставка можуть дещо нагріватися, але це нормально.

АВТОМАТИЧНИЙ КОНТРОЛЬ ЗАРЯДЖАННЯ

Акумулятор: швидке заряджання (до 2,4 А)

Два акумулятори: нормальне заряджання (до 1,2 А)

Світлодіодні індикатори зарядки (синій та червоний)

Миготливий індикатор синього кольору (один спалах кожні чотири секунди) — під час заряджання

Індикатор синього кольору (що світиться) — заряджання завершено

Миготливий індикатор червоного кольору (більше чотирьох спалахів у секунду) — помилка

- 1. Перед першим використанням зарядіть акумулятори протягом трьох годин без перерви. Акумулятори досягають максимальної ємності лише після трьох циклів заряджання — розряджання.**
- Підключіть зарядну підставку до розетки. Замиготить індикатор зарядки синього кольору, що вказує на початок заряджання. Після завершення заряджання (приблизно через три години) засвітиться індикатор зарядки синього кольору.
- Під час заряджання зарядна підставка може дещо нагріватися, але це нормально.
- Порада щодо продовження терміну служби акумуляторів: для оптимізації терміну служби акумуляторів рекомендується заряджати їх протягом трьох годин кожні шість місяців.
- Якщо червоний індикатор зарядки швидко миготить (частіше ніж чотири рази на секунду), це вказує на несправність пристрою. У такому разі від'єднайте зарядну підставку від розетки й зверніться до сервісного центру дистриб'ютора.

6. Інструкції, як встановити акумулятор у пристрій або вийняти його, див. у розділі **ВИЙМАННЯ ТА ВСТАНОВЛЕННЯ АКУМУЛЯТОРІВ** у цьому посібнику.

7. Якщо пристрій не використовується тривалий час, дістаньте із нього акумулятори.

ВИМИКАЧ

Щоб увімкнути пристрій, установіть вимикач у положення «I». Щоб вимкнути пристрій, установіть вимикач у положення «0».

ВАЖЛИВО! Щоб забезпечити належну роботу пристрою, необхідно регулярно чистити й змащувати внутрішні леза. Порушення інструкцій може призвести до анулювання гарантії.

ІНСТРУКЦІЇ ЩОДО ТЕХНІЧНОГО ОБСЛУГОВУВАННЯ

ДОГЛЯД ЗА ЛЕЗАМИ

Змащуйте леза кожного разу перед використанням, під час і після завершення роботи. Це забезпечить оптимальні характеристики різання. Тримайте машинку для підстригання волосся перевернутою подалі від тіла й нанесіть кілька крапель масла на передню та бічну частини рухомого леза. Витріть надлишки м'якою сухою ганчіркою.

ВИКОРИСТАННЯ РІЗАЛЬНИХ НАПРЯМНИХ

Завжди вимикайте (0) пристрій перед установленням різальної напрямної. Помістіть різальну

напряму над лезами й натисніть на задню частину напрямної, щоб зафіксувати її (рис. 2). Щоб зняти напрямну, підніміть її задню частину й зніміть із леза.



Рис. 2

ЗАМІНА (ЗНЯТТЯ) ЛЕЗ

Етап 1. Від'єднайте пристрій від мережі й помістіть важіль регулювання висоти зрізу в положення, як показано на рисунку А.

Етап 2. Відкрутіть гвинти й зніміть нерухоме лезо. Покладіть гвинти в надійному місці.

Етап 3. Зніміть рухоме лезо й вставте нове лезо в коливальну приводну головку, як показано на рисунку В.

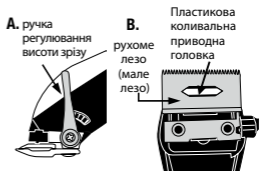

Етап 4. Установіть на місце нерухоме лезо, злегка затягнувши гвинти. Відцентруйте леза, як показано на рисунку С, на відстані 1–1,5 мм одне від іншого.

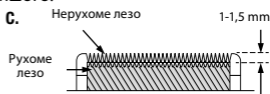

ВАЖЛИВО! Верхня частина нерухомого леза (великого леза) повинна знаходитися щонайменше на відстані 1 мм від рухомого леза (малого леза), а самі леза повинні бути максимально відцентровані, оскільки це дозволить уникнути сильного зрізання волосся та контакту лез зі шкірою. Перед увімкненням машинки для підстригання волосся змащуйте леза спеціальним маслом, що входить до комплекту. Обов'язково затягніть гвинти після відцентрування лез.

ВАЖІЛЬ РЕГУЛЮВАННЯ ВИСОТИ ЗРІЗУ

Машинку для підстригання волосся оснащено важелем регулювання висоти зрізу. Він розташований на рівні великого пальця, щоб було зручно змінювати довжину зрізу під час підстригання волосся.

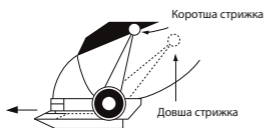

Важіль регулювання висоти зрізу дозволяє підстригати коротші або довші волоски без використання різальної напрямної. Щоб зробити довгу стрижку, повільно натисніть важіль униз. Щоб зробити коротку стрижку, натисніть важіль угору. Використання важеля регулювання висоти зрізу допомагає подовжити термін

служби лез, оскільки в кожному положенні використовується різний кут різання.

Якщо волосся застрягне в лезах, швидкість машинки для підстригання волосся може зменшитись. Щоб очистити леза, не знімаючи їх, увімкніть пристрій і кілька разів швидко пересуньте важіль регулювання висоти зрізу вгору й униз. Це дозволить підтримувати леза в оптимальному стані, особливо за умови частого використання машинки. Після цього змастіть леза.

ЗНІМНА МАГНІТНА КРИШКА

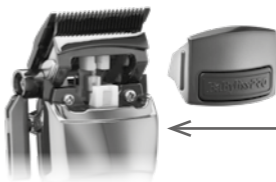

Цей пристрій оснащено знімною магнітною кришкою, яка вбудована у верхню частину корпусу. Вона забезпечує швидкий доступ до основних рухомих деталей для їхнього очищення.

Щоб зняти магнітну кришку, розташуйте пальці на бічних виступах на кришці й потягніть прямо на себе.

Для очищення внутрішніх рухомих деталей використовуйте щіточку, яка входить до комплекту.

Після очищення встановіть знімну кришку на місце. Магніти

забезпечують правильне розташування.

ВИЙМАННЯ ТА ВСТАНОВЛЕННЯ АКУМУЛЯТОРІВ

Цей пристрій оснащено двома змінними акумуляторами, які забезпечують тривалу безперервну експлуатацію.

Перед зніманням або встановленням акумуляторів переконайтеся в тому, що вимикач знаходиться в положенні «0».

Щоб зняти акумулятор, натисніть два виступи, розташовані в нижній частині корпусу, і потягніть. Установіть акумулятор на зарядну підставку.

Щоб установити новий акумулятор, поєднайте виступи на акумуляторі з отворами в корпусі й вставте акумулятор у корпус, добре притиснувши його аж до повної фіксації.



ІНДИКАТОРИ ЗАРЯДКИ

Миготливий індикатор червоного кольору — дуже низький рівень заряду акумулятора

Миготливий індикатор синього кольору — низький рівень заряду акумулятора

Індикатор синього кольору (що світиться) — пристрій увімкнено й повністю заряджено

Миготливий індикатор червоного кольору (більше чотирьох спалахів у секунду) — помилка

УВАГА! Перш ніж вставити

акумулятор, переконайтеся в тому, що виступи на акумуляторі поєднано з отворами на корпусі. Не притискайте акумулятор, якщо відчуваєте опір.

УТИЛІЗАЦІЯ ЛІТІЙ-ІОННИХ АКУМУЛЯТОРІВ

- **Перед утилізацією зніміть акумулятор із пристрою.**
- **Утилізацію акумуляторів слід проводити відповідно до чинних стандартів утилізації літій-іонних акумуляторів.**

Цей пристрій оснащено двома літій-іонними акумуляторами. З екологічних міркувань ці акумулятори після закінчення терміну служби необхідно утилізувати належним чином. Щоб зняти акумулятор для його утилізації або переробки, дотримуйтеся наведених нижче інструкцій.

1. Акумулятори цього пристрою є невід'ємною частиною пластикового корпусу.
2. Щоб зняти акумулятор, натисніть два виступи, розташовані в нижній частині корпусу, і потягніть.
3. Не розбирайте акумулятор.
4. Віднесіть акумулятор до спеціалізованого центру утилізації акумуляторів.

АКУМУЛЯТОРИ

1. Цей пристрій працює від літій-іонних акумуляторів.
2. Зберігайте акумулятори в сухому й прохолодному місці, оскільки вони чутливі до дії високої температури.
3. Заборонено кидати акумулятори у вогонь.
4. Після використання обов'язко-

- во вимкніть пристрій.
5. Зберігайте акумулятори, особливо акумулятори малого розміру, які дуже легко проковтнути, у недоступному для дітей місці.
 6. У разі проковтування негайно зверніться до лікаря.
 7. Акумулятори заборонено відкривати, змінати, проколювати або розбирати.
 8. Акумулятори мають бути утилізовано відповідно до регіональних і місцевих вимог.
 9. Заборонено викидати акумулятори разом із побутовими відходами.

УТИЛІЗАЦІЯ АКУМУЛЯТОРІВ

Літій-іонні акумулятори містять речовини, переробка яких має здійснюватися відповідно до чинних правил. Заборонено викидати акумулятори разом із господарським сміттям.

ВАЖЛИВА ІНФОРМАЦІЯ

Щоб уникнути травмування обличчя, не використовуйте пристрій із пошкодженою напрямною.

Перш ніж підключити пристрій до розетки, спочатку під'єднайте до нього кабель живлення. Щоб від'єднати пристрій, установіть усі елементи керування в положення «Вимкнено» («0»), а потім від'єднайте кабель від розетки.

Не допускайте контакту кабелю з гарячими поверхнями.

Коли пристрій не використовується, вимикач повинен знаходитися в положенні «0».

Щоб зарядити акумулятори,

підключіть зарядну підставку до розетки. Перш ніж від'єднати акумулятор, зніміть його з зарядної підставки.

Використання зарядної підставки, придбаної не в компанії VaBylissPRO, може становити небезпеку займання, ураження електричним струмом або травмування.

Не розбирайте зарядну підставку. Неправильне складання може становити небезпеку ураження електричним струмом або займання. Для ремонту зверніться до авторизованого сервісного центру компанії VaBylissPRO.

Акумулятори, використовувані в цьому пристрої, забезпечують максимальний безперебійний термін служби. Проте, як і всі акумулятори, вони з часом стають непридатними. Не замінійте їх самостійно. Зверніться до авторизованого сервісного центру компанії VaBylissPRO для заміни.

Неналежна утилізація акумуляторів може завдати шкоди довкіллю. Зверніться до місцевих органів влади для отримання інформації щодо утилізації та переробки акумуляторів у вашому регіоні.

ПОПЕРЕДЖЕННЯ. Заборонено торкатися двох зарядних клем пристрою металевими предметами й (або) частинами тіла, оскільки це може призвести до короткого замикання. Зберігайте пристрій у недоступному для дітей місці. Порушення цих вимог може призвести до займання або серйозних травм.

Цей пристрій призначено виключно для підстригання волосся.

Цей пристрій призначено для професійного використання.



ХАРАКТЕРИСТИКИ

Двигун із цифровим управлінням і високим крутним моментом 6800 об/хв
 Два змінні літєві акумулятори
 Подвійна зарядна підставка
 Знімна магнітна кришка
 Світлодіодний індикатор (світлове кільце) рівня зарядки
 Повністю металевий корпус / текстуроване циліндричне руків'я
 Лезо для стрижки з градієнтом (типу fade) з чорним покриттям DLC (алмазоподібне вуглецеве покриття) і можливістю встановлення на нуль
 Важіль регулювання висоти стрізу з п'ятьма налаштовуваними положеннями
 Кільце для підвішування з фіксатором
 Вісім високоякісних різальних напрямних із металевими фіксаторами

BaByliss SARL
ZI du Val de Calvigny
59141 Iwuy – FR

FAC 2022/10